



# CHYŽBET®

Cennik  
od 06.05.2024





# Polska, rodzinna firma



FABRYKA CHYŻNE



FABRYKA CHARZSNICA



FABRYKA KRAKÓW



FABRYKA TURANY

Od ponad trzydziestu lat z sukcesami rozwijamy firmę Chyżbet. Jesteśmy przedsiębiorstwem rodzinnym, jednym z najbardziej znanych producentów kostki brukowej i wyrobów betonowych w południowej Polsce. Prezentujemy Państwu dzisiaj nową ofertę. Rozwinęliśmy produkcję wyrobów wzajemnie uzupełniających się w grupach kostek płukanych, śrutowanych, antico, kolormix i klasycznych. Prezentujemy także najszerzy i unikalny w skali kraju wybór palisad. Dopełnieniem naszej oferty jest bogaty asortyment galanterii betonowej. Dbając o wysoką jakość obsługi służymy Państwu doradztwem i projektowaniem w zakresie indywidualnych i niepowtarzalnych zastosowań naszych produktów. Jesteśmy przekonani, że przyjęta przez nas strategia rozwoju, nowe inwestycje i przemyślana oferta w pełni Państwa usatysfakcjonuje teraz i w przyszłości, zgodnie z naszą dewizą: **Raz na zawsze!**

## Nasz Partner



# Heidelberg Materials

### Hydrofobizacja



CHYZ PROTECT

Zastosowana na etapie produkcji hydrofobizacja uszczelnia wyrób od wewnątrz, co powoduje zmniejszenie nasiąkliwości i kapilarności oraz redukuje powstawanie wykwitów wapiennych. W znacznym stopniu poprawia odporność na zanieczyszczenia, co ułatwia czyszczenie nawierzchni.

### Impregnacja



CHYZ PROTECT PLUS TOP

Impregnacja tworzy zewnętrzną powłokę ochronną, przez co ogranicza chłonność wyrobu oraz powstawanie wykwitów wapiennych. Wyroby impregnowane są bardziej odporne na wodę, promienie UV, mróz, aktywność biologiczną oraz wnikanie różnych substancji. Ich powierzchnie mają bardziej stabilne kolory oraz wyższą odporność na ścieranie i zarysowania.

## Projekty nawierzchni skrojone na Twoją miarę



Doradzamy Państwu przy wyborze materiałów, a w cenie zakupionej kostki opracowujemy indywidualne projekty nawierzchni.

Szczegółowe zasady korzystania z usługi projektowej znajdują się na formularzu zamówienia i odbioru koncepcji projektowej.



## Zajazd regionalny



Miejsce Chyżne to regionalny zajazd będący własnością firmy Chyżbet, znajdujący się w samym centrum Kotliny Orawskiej, tuż przy granicy polsko - słowackiej. To miejsce w malowniczej scenerii roztaczających się pól i lasów, pięknych widoków na Babią Górę i Tatry, gdzie można aktywnie i komfortowo odpocząć oraz zasmakować znakomitych specjałów serwowanych przez kuchnię zajazdu.

Restauracja z gustownymi, klimatyzowanymi salami, komfortowe pokoje i zaplecze z urozmaiconymi atrakcjami dla dzieci, zadowolą najbardziej wymagających klientów. Mnogość atrakcji oferowanych przez Miejsce Chyżne daje szeroki wachlarz spędzania wolnego czasu całym rodzinom. Tu zrealizujesz swoje wymarzone przyjęcie okolicznościowe.

Rozpoczniesz również przygodę jeździecką lub udoskonalisz swe umiejętności jazdy konnej lub skorzystasz z niezwykle dobroczynnej hipoterapii.

## Zapraszamy serdecznie!



Oferujemy:

- ◆ Noclegi w pokojach hotelowych na terenie Zajazdu Chyżne
- ◆ Noclegi w domkach przy Jeleśni i Apartamentach w Młynie

Atrakcje Zajazdu:

- ◆ Karczma
- ◆ Plac zabaw dla dzieci, wewnętrzny oraz na zewnątrz
- ◆ Stadnina koni
- ◆ Kręgielnia i bilard
- ◆ Kort tenisowy
- ◆ Boisko do siatkówki plażowej
- ◆ Mini golf
- ◆ Mini zoo



**Kontakt:**

Miejsce Chyżne, 34-481 Chyżne 297  
repcja@miejscechyzne.pl  
biuro@miejscechyzne.pl

Tel. (018) 263 16 30, 602 291 900













[www.miejscechyzne.pl](http://www.miejscechyzne.pl)

# Kostki brukowe

KOSTKI BRUKOWE																				
	Premium															Klasyczne				
	Płukane			Śrutowane			Antico			Kolormix										
	Grubość w cm																			
	4	6	8	6	7	8	6	7	8	4	5	6	7	8	4	5	6	7	8	10
Akropolis		10	12				19					22		26			47		49	
Aleja									19											50
Arteria			12			16								26						50
Behaton																	54		54	54
Behaton bezfazowy																	54		54	
Behaton brzegowy																	54		54	54
Behaton z mikrofazą																			54	
Behaton połówkowy																	54		54	
Behaton poł. bezfazowy																			54	
Bulwar			12			16								26						51
Cegła				15			19					22					48			
City Park													25					49		
Eko-kostka																				52
Futuro			13			17								27						51
Futuro Grande			13			17								27						52
Futuro Quadro			13			17								27						52
Granit		9					19					22					47			
Holland		10													55		55		55	
Holland bezfazowy																	55		55	
Holland I																			55	
Holland I bezfazowy			13			17								27						55
Holland integracyjny																				55
Kostka znakująca																				55
Meba																				55
Metropolis	9	10									21		22		47		48			
Nostalit															53		53		53	
Nostalit koło																	53			
Old Stone																	53		53	
Parko		11		15			19						23				48			
Płyta chodnikowa	9										21	21			56	56	56	56	56	56
Sasso													24							
Trento													24				48			
Wizja		11		15									24				49			
Via Strada					16									25						



# Spis treści

PŁYTY ELEWACYJNE FRONTERM	<b>6</b> <b>7</b>	Panel Fronterm Cegła Fronterm	 	
KOSTKI BRUKOWE PREMIUM	<b>8</b> <b>14</b> <b>18</b> <b>20</b>	Kostki Płukane Kostki Śrutowane Kostki Antico Kostki Kolormix	 	
PŁYTY REPLICO	<b>28</b> <b>31</b>	Pniaki i Deski betonowe Płyty Trawertyn		
OGRODZENIA	<b>32</b> <b>34</b>	Ogrodzenie Moderna Ogrodzenie Orawa		
DASZKI PŁASKIE	<b>38</b> <b>38</b> <b>39</b>	Dwustronnie łupany Trójstronnie łupany Czterostronnie łupany		
MURKI COUNTRY	<b>41</b> <b>41</b> <b>41</b>	Bloczek Country 20 Płytką Country 20 Cegła Country		
CEGIEŁKA BETONOWA	<b>43</b>		 	
STOPNIE I PALISADY CIOS SKALNY	<b>45</b> <b>46</b>	Stopnie Cios Skalny Minipalisady i Palisady Cios Skalny		
PALISADY	<b>47</b> <b>47</b> <b>47</b> <b>48</b>	Palisady kwadratowe Palisady okrągłe Palisady prostokątne Palisady Rondo		
GAZONY	<b>49</b>			
KOSTKI KLASYCZNE	<b>50</b> <b>56</b> <b>57</b>	Kostki klasyczne Kostki klasyczne ekologiczne Kostki z poprzedniej kolekcji		
KOSTKI I PŁYTY PRZEMYSŁOWE	<b>58</b> <b>59</b> <b>59</b> <b>59</b>	Kostki przemysłowe Płyta Jomb Kostka znakująca Płyty Meba		
PŁYTY CHODNIKOWE	<b>60</b>			
OBRZEŻA	<b>61</b>	Palinea Obrzeża betonowe Ekobord Ekokratka		
KRAWĘŻNIKI	<b>62</b> <b>62</b> <b>62</b> <b>63</b> <b>64</b> <b>65</b>	Krawężnik drogowy 12 Opornik 12 Krawężniki drogowe 15 Opornik 15 Krawężniki drogowe 20 Krawężniki przystankowe bezbarierowe		
PUSTAKI	<b>68</b> <b>68</b> <b>69</b>	Bloczek fundamentowy Pustaki szalunkowe Legoblok		
KORYTKA ŚCIEKOWE	<b>70</b> <b>71</b>	Korytka Górskie Korytka drogowe		
ODWODNIENIA LINIOWE	<b>72</b> <b>73</b>	Odwodnienia betonowe Odwodnienia polimerbetonowe		
SYSTEMY KANALIZACYJNE	<b>74</b>			
ŚRODKI DO KONSERWACJI	<b>78</b> <b>79</b> <b>79</b>	Środki czyszczące Środki barwiące Impregnaty		
ZAPRAWA FUGUJĄCA	<b>81</b>			
WARUNKI GWARANCJI I ODBIORU PALET	<b>82</b>			



# Płyty ELEWACYJNE

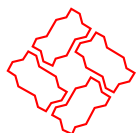

## FRONTERM

INNOWACYJNA I CIEPŁA ELEWACJA

Innowacyjna technologia produkcji betonowo – poliuretanowych płyt elewacyjnych FRONTERM wykorzystuje odpowiednio dobrane mieszanki pianki poliuretanowej zamkniętokomórkowej, połączonej z 18 mm grubości płytą betonową (Panel FRONTERM) lub 18 mm grubości wibroprasowanymi, impregnowanymi płytkami betonowymi (Cegła FRONTERM). Jest to nowatorski, efektywny energetycznie, szybki i łatwy w montażu sposób ocieplania elewacji. Bogaty wybór tekstur i kolorystyki powierzchni umożliwia zbudowanie eleganckiej i nowoczesnej elewacji, którą cechuje odporność na zmienne warunki atmosferyczne, a także odporność ogniową, chemiczną i mechaniczną. Dodatkowymi zaletami systemu FRONTERM jest zmniejszenie grubości ocieplenia w porównaniu z tradycyjnymi technologiami, szybki i łatwy montaż w każdych warunkach, relatywnie niski całkowity koszt wykonania i eksploatacji elewacji oraz czas wykonania elewacji skrócony do minimum. Zastosowanie termoizolacyjnych płyt FRONTERM skutkuje bardzo niskimi stratami ciepła. Współczynnik pianki PUR  $\lambda = 0,038 \text{ W/mK}$ , a opór cieplny w zależności od grubości warstwy, wynosi odpowiednio dla:

**6 cm** – R = 1,58 m<sup>2</sup>K/W, **8 cm** – R = 2,11 m<sup>2</sup>K/W, **10 cm** – R = 2,63 m<sup>2</sup>K/W, **12 cm** – R = 3,16 m<sup>2</sup>K/W

Masa Panelu Fronterm wynosi ok. 26 kg, a Cegły Fronterm ok. 19 kg.

Kolorystyka Płyty Fronterm:

żółty

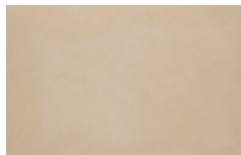

szary



graft

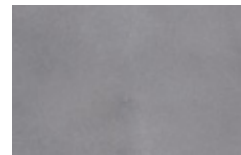

Kolorystyka Cegły Fronterm:

czerwony



ława



onyks



## Montaż CEGŁY FRONTERM

1

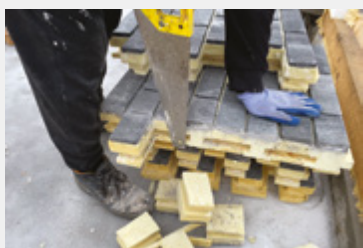

Montaż prowadzić w temperaturze od 5 do 35 °C. Przed montażem skrajne płyty dociąć na właściwy wymiar za pomocą piły z tarczą diamentową oraz ręcznie np. za pomocą piłki do PCV nie szarpiącej brzegów warstwy termoizolacyjnej. Usunięcie zamków pióro - wpust umożliwi łączenie płyt do czoła z innymi elementami elewacji. Płyty można też docinać pod kątem zgodnie z kształtem ściany.

2



Klejenie polega na nałożeniu min. 5 placków kleju na płytę. Po docięnięciu do podłoża klej powinien stanowić min. 60% powierzchni płyty. Umocować i wypoziomować pierwszy dolny rząd za pomocą tymczasowej listwy startowej i klinów. Montaż rozpoczynać od jednego narożnika lub od środka ściany. Cegłę Fronterm układać w poziomych pasach z przesunięciem o pół płyty, zachowując położenie pionowych spoin w jednej linii.

3



Przy mocowaniu kolejnych płyt, w celu zapobieżenia powstaniu przewiewu powietrza w szczelinie między ścianą a płytą, należy uszczelnić płyty po obwodzie niskoprężną pianką montażowo - uszczelniającą. Cegły Fronterm zalecamy kołkować w pasach spoin. Narożniki wykonywać poprzez docięcie skrajnych płyt pod kątem lub z innego materiału, do którego dochodzą czołowo wyrównane wcześniej płyty. Spoiny wypełnić, ręcznie lub za pomocą pistoletu, elastyczną zaprawą do spoinowania.



## PANEL FRONTERM



### Panel Fronterm

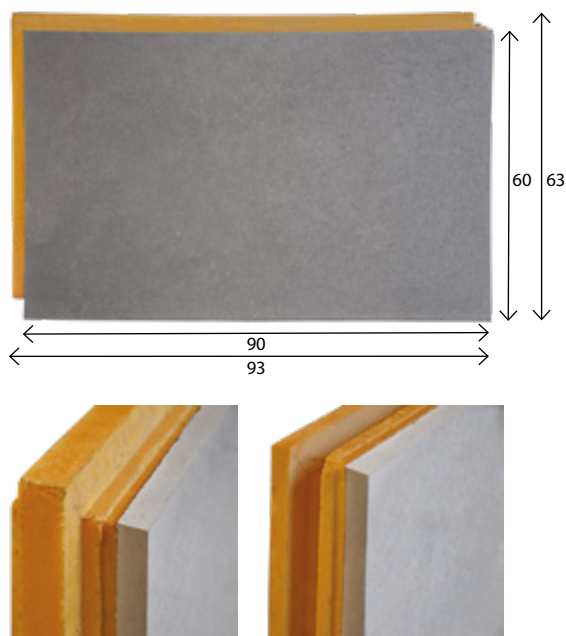

wymiar [cm]	szt. / paleta	zakład	szt./m <sup>2</sup>	waga 1 szt. [kg]	waga palety [kg]
63 x 93	20	Charsznica	1,85	-	-
grubość pianki PUR [cm]	kolor	cena zł/szt.			
		netto	brutto		
6	szary, grafit, żółty	<b>190,00</b>	<b>233,70</b>		
8		<b>215,00</b>	<b>264,45</b>		
10		<b>240,00</b>	<b>295,20</b>		
12		<b>265,00</b>	<b>325,95</b>		



## CEGŁA FRONTERM



### Cegła Fronterm

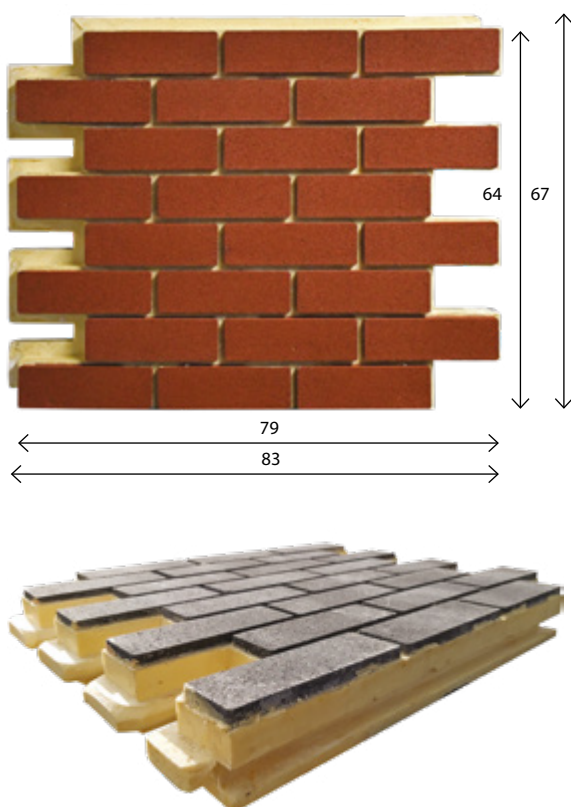

wymiar [cm]	szt. / paleta	zakład	szt./m <sup>2</sup>	waga 1 szt. [kg]	waga palety [kg]
67 x 83	20	Charsznica	2,3	-	-
grubość pianki PUR [cm]	kolor	cena zł/szt.			
		netto	brutto		
6	czerwony, lawa, onyks	<b>149,00</b>	<b>183,27</b>		
8		<b>169,00</b>	<b>207,87</b>		
10		<b>189,00</b>	<b>232,47</b>		
12		<b>209,00</b>	<b>257,07</b>		

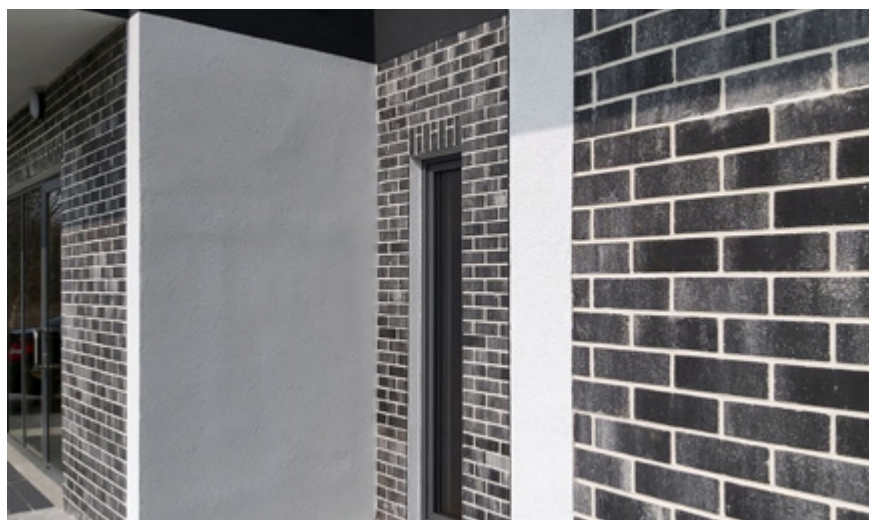



Kostki płukane to grupa produktów z lekko chropowatą wierzchnią warstwą z naturalnych kruszyw, powstałą w procesie płukania wodą pod wysokim ciśnieniem. Mieniająca się w słońcu faktura nadaje nawierzchniom zbudowanym z kostek płukanych niepowtarzalny charakter, naśladujący piękne, naturalne powierzchnie.

Wrażenie wyjątkowości kostek płukanych potęguje bogata i wysublimowana kolorystyka podzielona na pięć odcieni szarości i cztery barwy ciepłe. Kolory te są wyjątkowo trwałe i zachowują swój niepowtarzalny urok przez wiele lat.



Biel alpejska



Biały



Szary

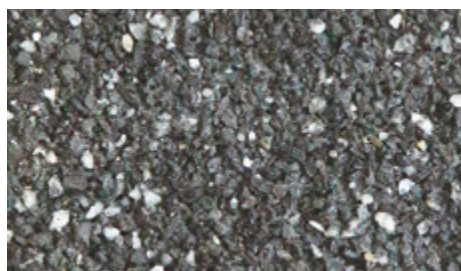

Czarno - szary

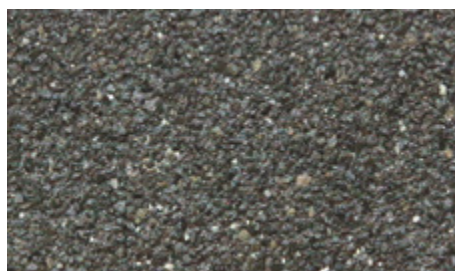

Czarny

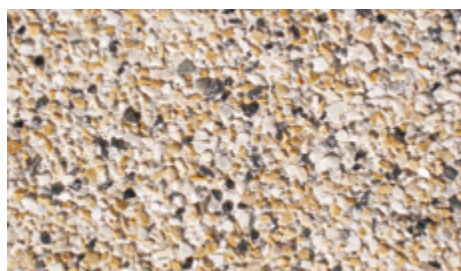

Cytryn

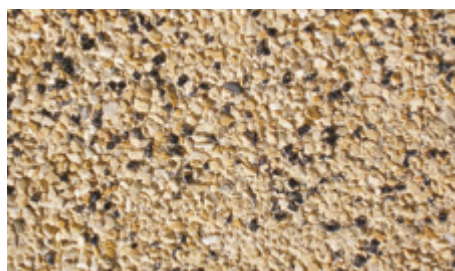

Żółty

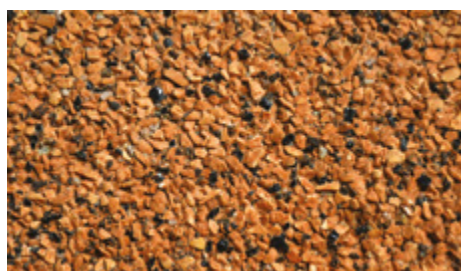

Pomarańczowy

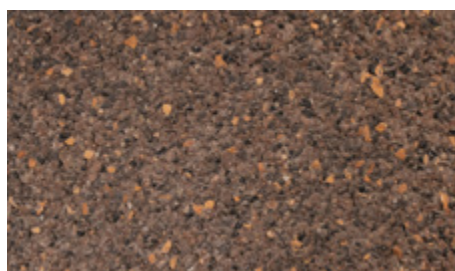

Brązowy



## Płyta chodnikowa 30 x 30 x 4 cm

faza

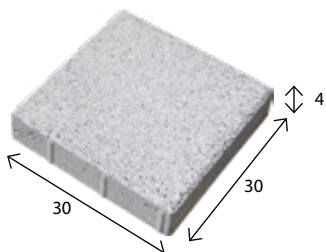

wymiar [cm]	szt. / paleta	zakład	szt./m <sup>2</sup>	waga 1 szt. [kg]	waga palety [kg]
30 x 30 x 4	144	Charsznica Turany	11,10	8	1180
kolor			cena zł/szt.		
			netto	brutto	
biały, czarny, żółty			<b>8,00</b>	<b>9,84</b>	

## Płyta chodnikowa 40 x 40 x 4 cm

faza

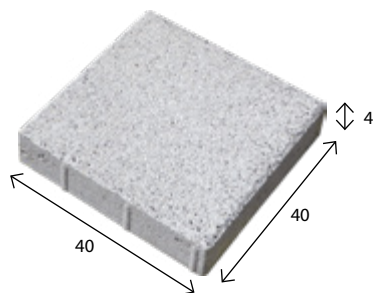

wymiar [cm]	szt. / paleta	zakład	szt./m <sup>2</sup>	waga 1 szt. [kg]	waga palety [kg]
40 x 40 x 4	72	Charsznica Turany	6,25	13	956
kolor			cena zł/szt.		
			netto	brutto	
biały, czarny, żółty			<b>12,00</b>	<b>14,76</b>	

## Metropolis 4 cm

mikrofaza

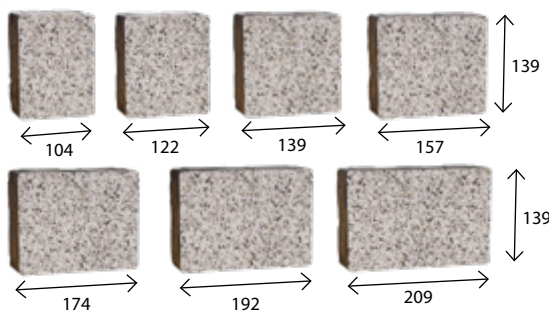

wymiar [mm]	szt. / paleta	zakład	m <sup>2</sup> /paleta	waga palety [kg]
104 x 139	112	Charsznica	17,36	1530
122 x 139	112			
139 x 139	112			
157 x 139	112			
174 x 139	112			
192 x 139	112			
209 x 139	112			
kolor			cena zł/m <sup>2</sup>	
			netto	brutto
biel alpejska, biały, szary, czarno-szary, czarny, cytryn, żółty, pomarańczowy, brązowy			<b>67,00</b>	<b>82,41</b>

## Granit 6 cm

bez fazy

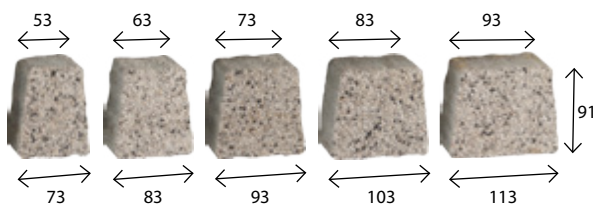

wymiar [mm]	szt. / paleta	zakład	m <sup>2</sup> /paleta	waga palety [kg]
73 x 53 x 91	240	Charsznica	10,50	1450
83 x 63 x 91	300			
93 x 73 x 91	210			
103 x 83 x 91	330			
113 x 93 x 91	180			
kolor				
			netto	brutto
biel alpejska, biały, szary, czarno-szary, czarny, cytryn, żółty, pomarańczowy, brązowy			<b>73,00</b>	<b>89,79</b>

## Akropolis 6 cm

bez fazy

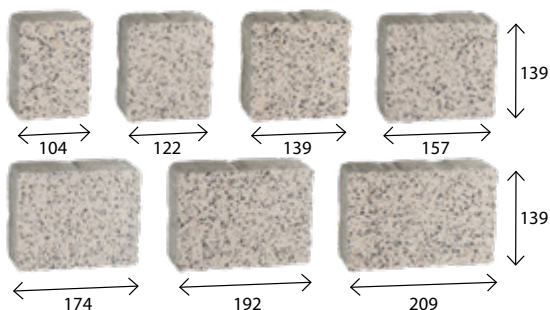

wymiar [mm]	szt. / paleta	zakład	m <sup>2</sup> /paleta	waga palety [kg]
104 x 139	70	Charsznica	10,85	1430
122 x 139	70			
139 x 139	70			
157 x 139	70			
174 x 139	70			
192 x 139	70			
209 x 139	70			
kolor				
			netto	brutto
biel alpejska, biały, szary, czarno-szary, czarny, cytryn, żółty, pomarańczowy, brązowy			<b>73,00</b>	<b>89,79</b>

## Holland 6 cm

faza

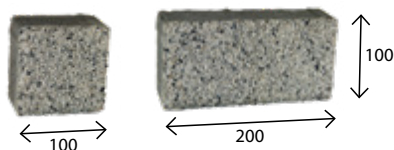

wymiar [mm]	szt. / paleta	zakład	m <sup>2</sup> /paleta	waga palety [kg]
100 x 100	40	Charsznica	10,80	1450
200 x 100	520			
kolor			cena zł/m <sup>2</sup>	
			netto	brutto
biel alpejska, biały, szary, czarno-szary, czarny, cytryn, żółty, pomarańczowy, brązowy			<b>73,00</b>	<b>89,79</b>



Akropolis Płukany - biały, czarny



## Metropolis 6 cm

mikrofaza

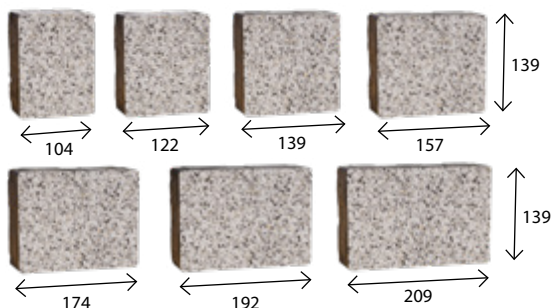

wymiar [mm]	szt. / paleta	zakład	m <sup>2</sup> /paleta	waga palety [kg]
104 x 139	70	Charsznica	10,85	1430
122 x 139	70			
139 x 139	70			
157 x 139	70			
174 x 139	70			
192 x 139	70			
209 x 139	70			
kolor				
			netto	brutto
biel alpejska, biały, szary, czarno-szary, czarny, cytryn, żółty, pomarańczowy, brązowy			<b>73,00</b>	<b>89,79</b>

## Parko 6 cm

bez fazy

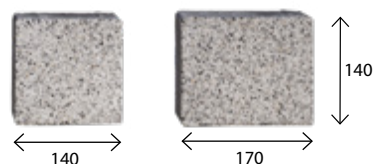

wymiar [mm]	szt. / paleta	zakład	m <sup>2</sup> /paleta	waga palety [kg]
140 x 140	240	Charsznica	10,40	1380
170 x 140	240			
kolor			cena zł/m <sup>2</sup>	
			netto	brutto
biel alpejska, biały, szary, czarno-szary, czarny, cytryn, żółty, pomarańczowy, brązowy			<b>73,00</b>	<b>89,79</b>

## Wizja 6 cm

mikrofaza

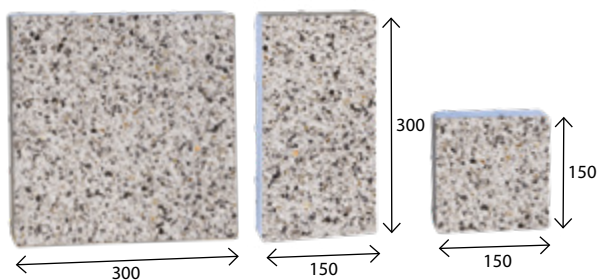

wymiar [mm]	szt. / paleta	zakład	m <sup>2</sup> /paleta	waga palety [kg]
150 x 150	60	Charsznica	10,80	1420
300 x 150	70			
300 x 300	70			
kolor			cena zł/m <sup>2</sup>	
			netto	brutto
biel alpejska, biały, szary, czarno-szary, czarny, cytryn, żółty, pomarańczowy, brązowy			<b>73,00</b>	<b>89,79</b>

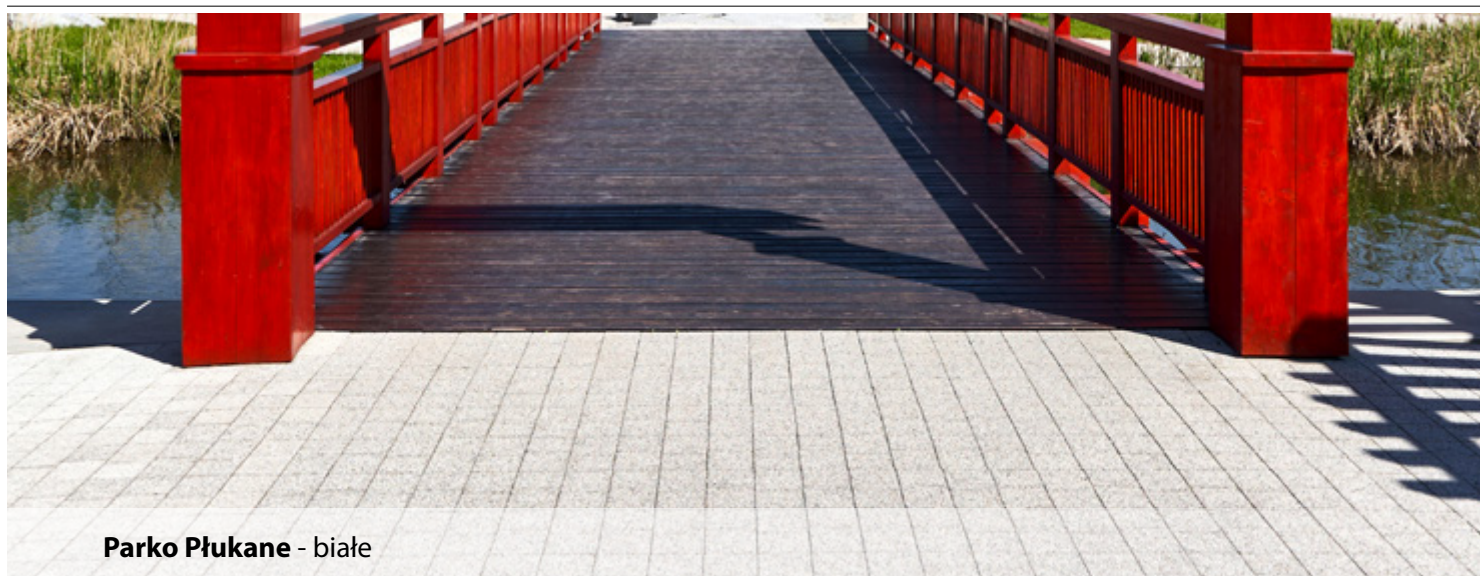

Parko Płukane - białe

## Akropolis 8 cm

bez fazy

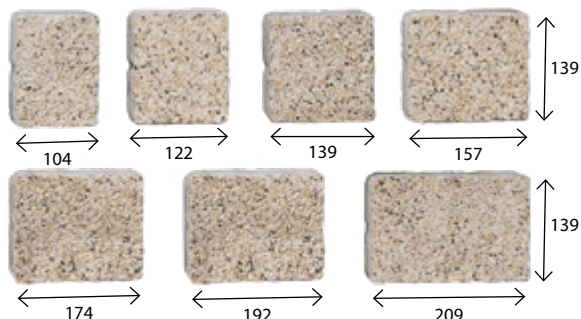

wymiar [mm]	szt. / paleta	zakład	m <sup>2</sup> /paleta	waga palety [kg]
104 x 139	56	Charsznica	8,68	1440
122 x 139	56			
139 x 139	56			
157 x 139	56			
174 x 139	56			
192 x 139	56			
209 x 139	56			
kolor			cena zł/m <sup>2</sup>	
biel alpejska, biały, szary, czarno-szary, czarny, cytryn, żółty, pomarańczowy, brązowy			netto	brutto
			<b>80,00</b>	<b>98,40</b>

## Arteria 8 cm

mikrofaza

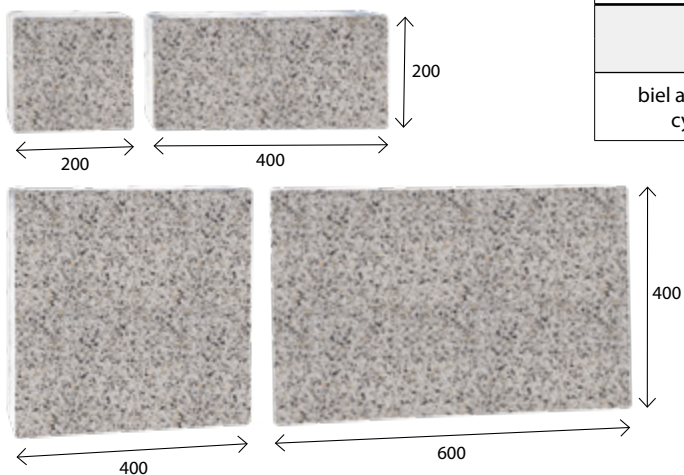

wymiar [mm]	szt. / paleta	zakład	m <sup>2</sup> /paleta	waga palety [kg]
200 x 200	16	Charsznica	9,60	1650
400 x 200	32			
400 x 400	16			
600 x 400	16			
kolor			cena zł/m <sup>2</sup>	
biel alpejska, biały, szary, czarno-szary, czarny, cytryn, żółty, pomarańczowy, brązowy			netto	brutto
			<b>80,00</b>	<b>98,40</b>

## Bulwar 8 cm

mikrofaza

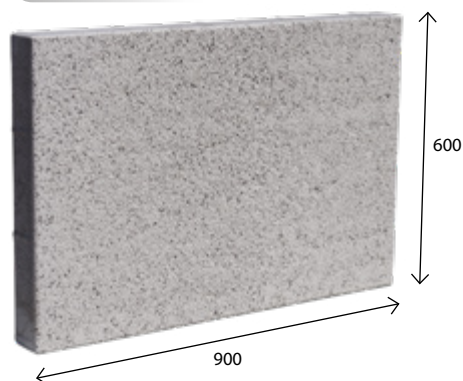

wymiar [mm]	m <sup>2</sup> / paleta	zakład	szt. /paleta	waga palety [kg]
900 x 600	8,64	Charsznica	16	1540
kolor			cena zł/szt.	
biel alpejska, biały, szary, czarno-szary, czarny, cytryn, żółty, pomarańczowy, brązowy			netto	brutto
			<b>51,00</b>	<b>62,73</b>



## Futuro 8 cm

bez fazy

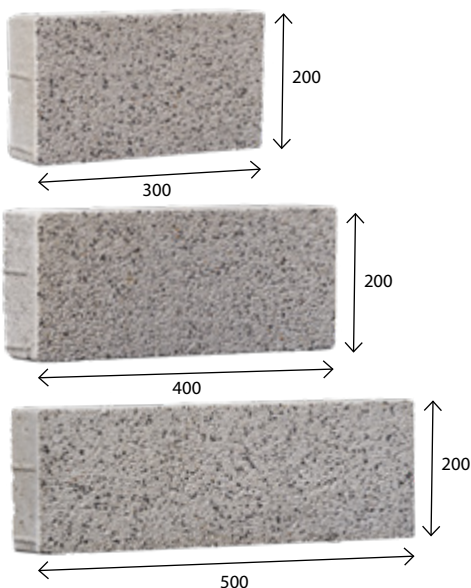

wymiar [mm]	szt. / paleta	zakład	m <sup>2</sup> /paleta	waga palety [kg]
300 x 200	32	Charsznica	7,68	1380
400 x 200	32			
500 x 200	32			
kolor			cena zł/m <sup>2</sup>	
biel alpejska, biały, szary, czarno-szary, czarny, cytryn, żółty, pomarańczowy, brązowy			netto	brutto
			<b>80,00</b>	<b>98,40</b>

## Futuro Grande 8 cm

bez fazy

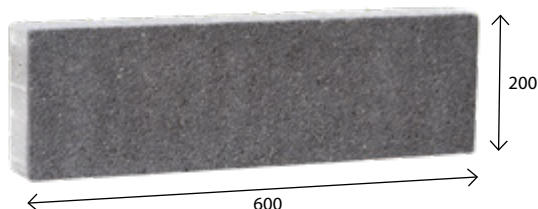

wymiar [mm]	szt. / paleta	zakład	m <sup>2</sup> /paleta	waga palety [kg]
600 x 200	64	Charsznica	7,68	1380
kolor			cena zł/m <sup>2</sup>	
biel alpejska, biały, szary, czarno-szary, czarny, cytryn, żółty, pomarańczowy, brązowy			netto	brutto
			<b>80,00</b>	<b>98,40</b>

## Futuro Quadro 8 cm

bez fazy

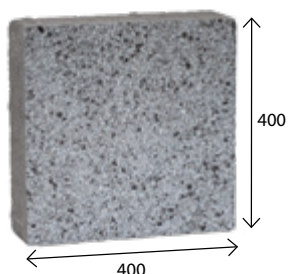

wymiar [mm]	szt. / paleta	zakład	m <sup>2</sup> /paleta	waga palety [kg]
400 x 400	48	Charsznica	7,68	1360
kolor			cena zł/m <sup>2</sup>	
biel alpejska, biały, szary, czarno-szary, czarny, cytryn, żółty, pomarańczowy, brązowy			netto	brutto
			<b>80,00</b>	<b>98,40</b>

## Holland I bezfazowy 8 cm

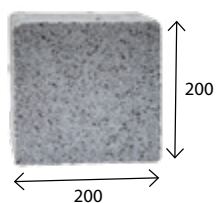

wymiar [mm]	szt. / paleta	zakład	m <sup>2</sup> /paleta	waga palety [kg]
200 x 200	192	Charsznica	7,68	1360
kolor			cena zł/m <sup>2</sup>	
biel alpejska, biały, szary, czarno-szary, czarny, cytryn, żółty, pomarańczowy, brązowy			netto	brutto
			<b>80,00</b>	<b>98,40</b>

Szlachetny wygląd kostek śrutowanych powstaje w specjalnym procesie produkcji polegającym na obróbce ich wierzchniej warstwy przez podawanie na nią strumienia stalowego śrutu. W ten sposób zostaje wyeksponowane kolorowe kruszywo, a nawierzchnia zyskuje lekko chropowatą fakturę o zaletach antypoślizgowych. Dodatkowa impregnacja zabezpiecza kostkę przed zabrudzeniem.

Nasze kostki śrutowane zdobyły rzeszę zwolenników, gdyż wyglądem przypominają naturalny porfir i nieco lastryko, które jest obecnie bardzo modne w aranżacji wnętrz. Dostępne kolory to trzy klasyczne szarości, a także nietuzinkowa czerwień i eleganckie odcienie brązu.

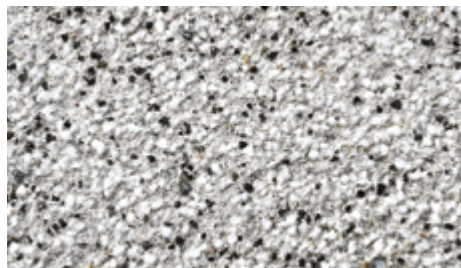

Biały

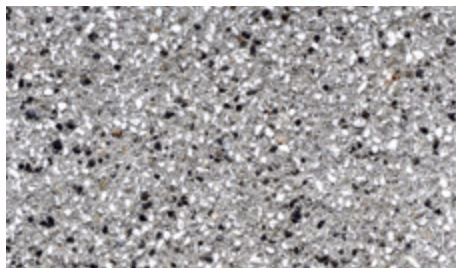

Szary

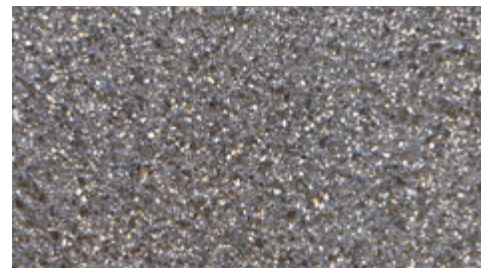

Czarny

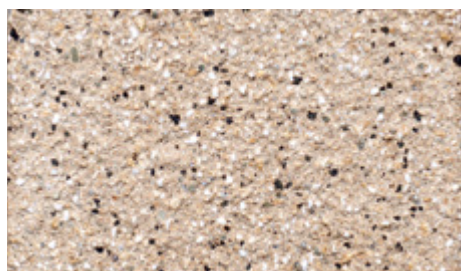

Piaskowy

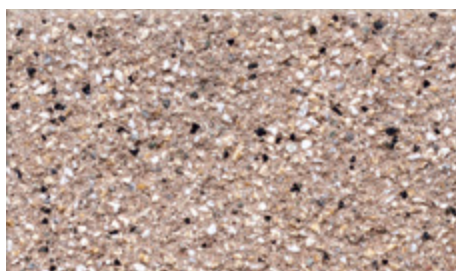

Kremowy

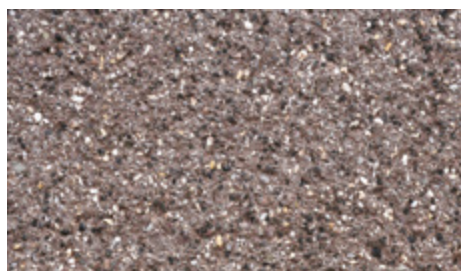

Jasny brąz

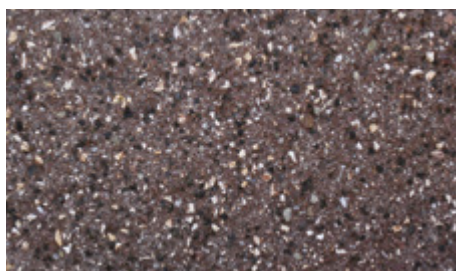

Ciemny brąz



Czerwony



# Kostki ŚRUTOWANE



CHYZ PROTECT CHYZ PROTECT PLUS TOP

## Cegła 6 cm

bez fazy

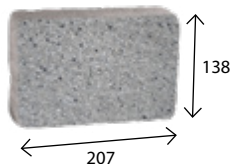

wymiar [mm]	szt. / paleta	zakład	m <sup>2</sup> /paleta	waga palety [kg]
207 x 138	360	<b>Charsznica</b>	10,30	1405
kolor			cena zł/m <sup>2</sup>	
			netto	brutto
biały, szary, czarny, ciemny brąz, piaskowy, kremowy, czerwony, jasny brąz			<b>83,00</b>	<b>102,09</b>

## Parko 6 cm

bez fazy

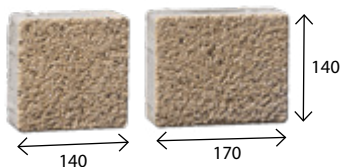

wymiar [mm]	szt. / paleta	zakład	m <sup>2</sup> /paleta	waga palety [kg]
140 x 140 170 x 140	240 240	<b>Charsznica</b>	10,40	1380
kolor			cena zł/m <sup>2</sup>	
			netto	brutto
biały, szary, czarny, ciemny brąz, piaskowy, kremowy, czerwony, jasny brąz			<b>83,00</b>	<b>102,09</b>

## Wizja 6 cm

mikrofaza

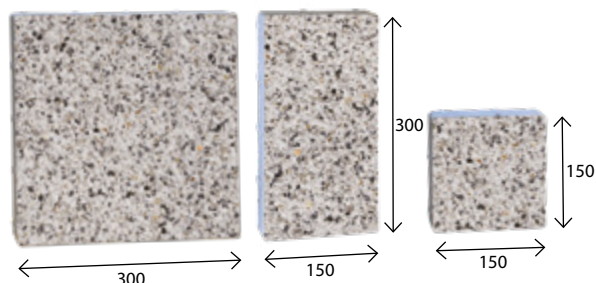

wymiar [mm]	szt. / paleta	zakład	m <sup>2</sup> /paleta	waga palety [kg]
150 x 150 300 x 150 300 x 300	60 70 70	<b>Charsznica</b>	10,80	1420
kolor			cena zł/m <sup>2</sup>	
			netto	brutto
biały, szary, czarny, ciemny brąz, piaskowy, czerwony, jasny brąz			<b>83,00</b>	<b>102,09</b>

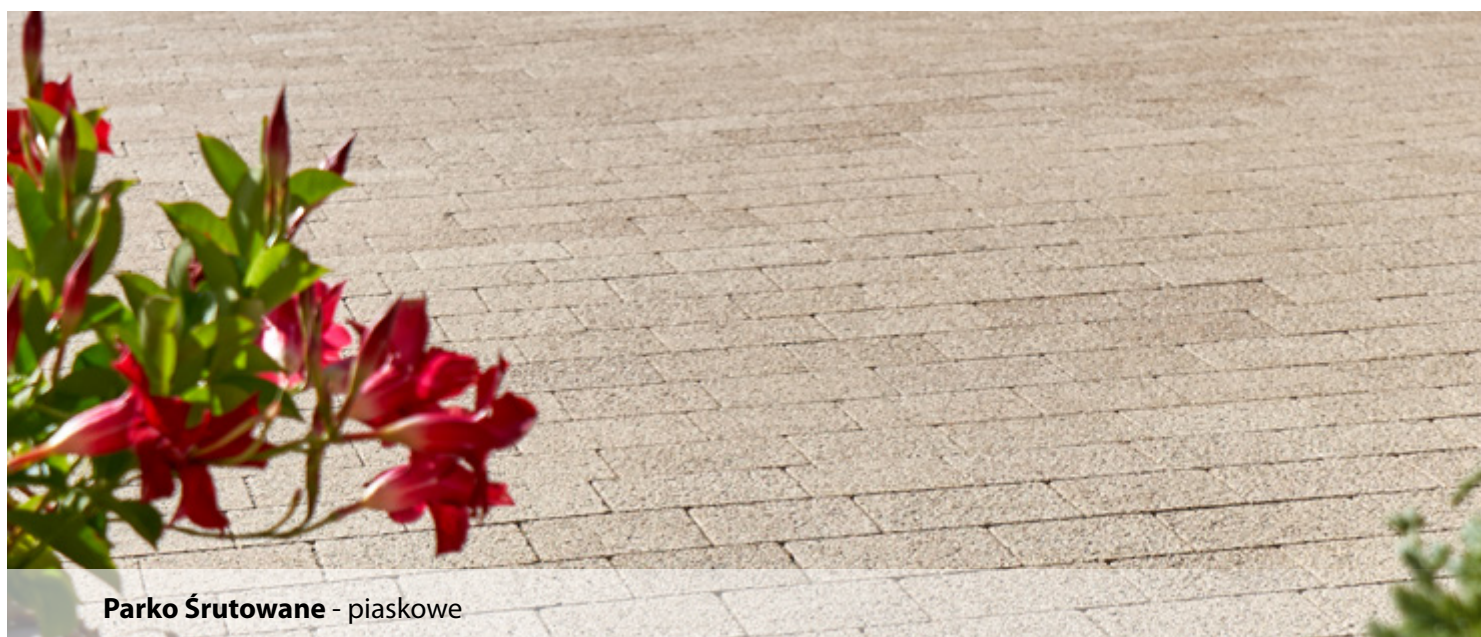

Parko Śrutowane - piaskowe

## Via Strada 7 cm

bez fazy

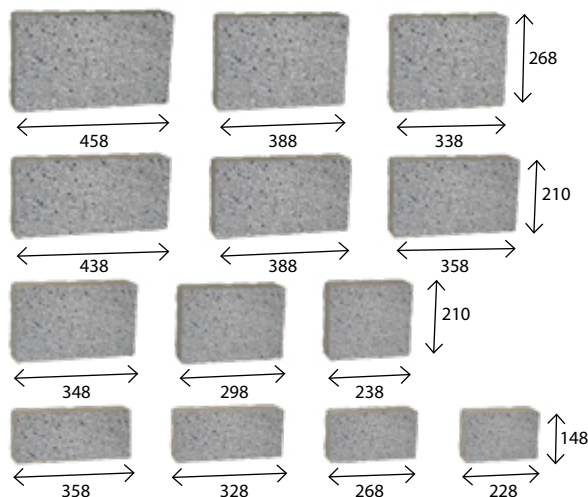

wymiar [mm]	szt. / paleta	zakład	m <sup>2</sup> /paleta	waga palety [kg]
458 x 268	10	Charsznica	9,92	1560
338 x 268	10			
388 x 268	10			
298 x 210	10			
238 x 210	10			
348 x 210	10			
388 x 210	10			
358 x 210	10			
438 x 210	10			
328 x 148	10			
228 x 148	10			
358 x 148	10			
268 x 148	10			
kolor				
			netto	brutto
biały, szary, czarny, ciemny brąz, piaskowy, kremowy, czerwony, jasny brąz			93,00	114,39

## Arteria 8 cm

mikrofaza

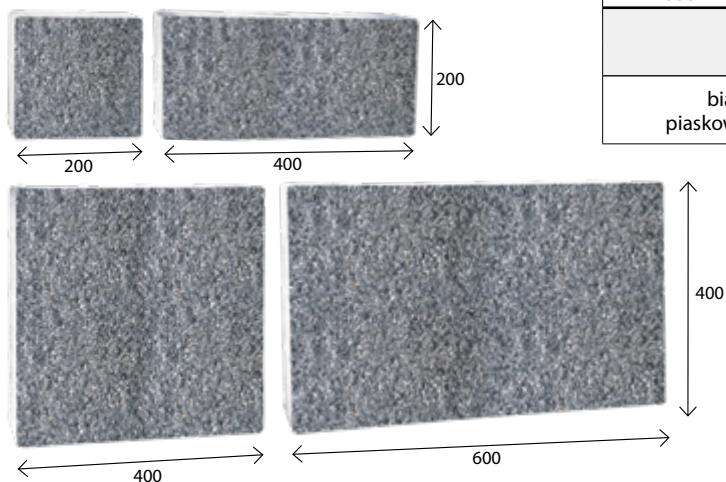

wymiar [mm]	szt. / paleta	zakład	m <sup>2</sup> /paleta	waga palety [kg]
200 x 200	16	Charsznica	9,60	1650
400 x 200	32			
400 x 400	16			
600 x 400	16			
kolor			cena zł/m <sup>2</sup>	
			netto	brutto
biały, szary, czarny, ciemny brąz, piaskowy, kremowy, czerwony, jasny brąz			93,00	114,39

## Bulwar 8 cm

mikrofaza

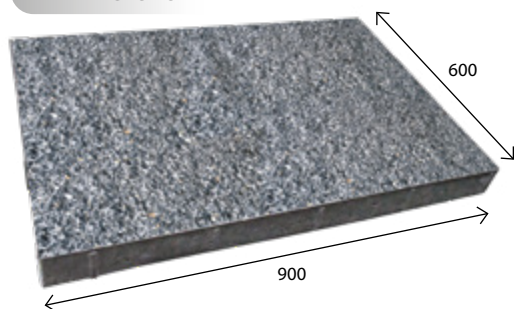

wymiar [mm]	m <sup>2</sup> / paleta	zakład	szt. / paleta	waga palety [kg]
900 x 600	8,64	Charsznica	16	1540
kolor			cena zł/szt.	
			netto	brutto
biały, szary, czarny, ciemny brąz, piaskowy, kremowy, czerwony, jasny brąz			59,00	72,57



## Futuro 8 cm

bez fazy

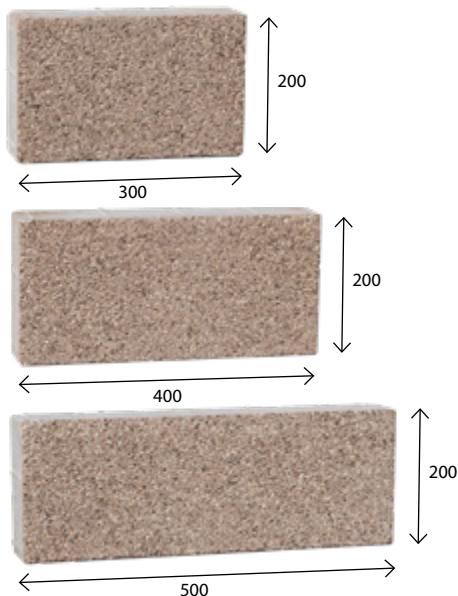

wymiar [mm]	szt. / paleta	zakład	m <sup>2</sup> /paleta	waga palety [kg]
300 x 200	32	Charsznica	7,68	1380
400 x 200	32			
500 x 200	32			
kolor			cena zł/m <sup>2</sup>	
biały, szary, czarny, ciemny brąz, piaskowy, kremowy, czerwony, jasny brąz			netto	brutto
			<b>93,00</b>	<b>114,39</b>

## Futuro Grande 8 cm

bez fazy

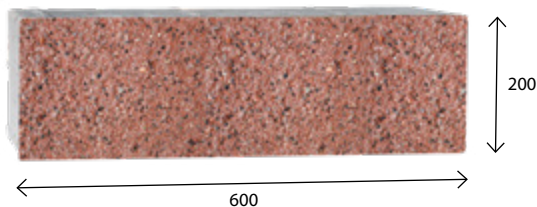

wymiar [mm]	szt. / paleta	zakład	m <sup>2</sup> /paleta	waga palety [kg]
600 x 200	64	Charsznica	7,68	1380
kolor			cena zł/m <sup>2</sup>	
biały, szary, czarny, ciemny brąz, piaskowy, kremowy, czerwony, jasny brąz			netto	brutto
			<b>93,00</b>	<b>114,39</b>

## Futuro Quadro 8 cm

bez fazy

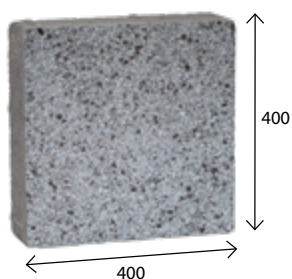

wymiar [mm]	szt. / paleta	zakład	m <sup>2</sup> /paleta	waga palety [kg]
400 x 400	48	Charsznica	7,68	1360
kolor			cena zł/m <sup>2</sup>	
biały, szary, czarny, ciemny brąz, piaskowy, kremowy, czerwony, jasny brąz			netto	brutto
			<b>93,00</b>	<b>114,39</b>

## Holland I bezfazowy 8 cm

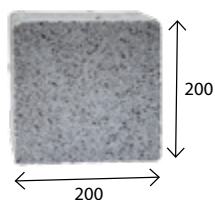

wymiar [mm]	szt. / paleta	zakład	m <sup>2</sup> /paleta	waga palety [kg]
200 x 200	192	Charsznica	7,68	1360
kolor			cena zł/m <sup>2</sup>	
biały, szary, czarny, ciemny brąz, piaskowy, kremowy, czerwony, jasny brąz			netto	brutto
			<b>93,00</b>	<b>114,39</b>

Szlachetne, antyczne kostki z grupy Antico, powstają w procesie obróbki nadającej im charakterystyczny „stary” wygląd. Są to kostki cechujące się nieregularną krawędzią i powierzchnią „nadgryzioną zębem czasu”. Tajemnica uroku tej kostki tkwi w jej niedoskonałości. Te ekskluzywne produkty nadają wprost niezwykły wygląd otoczeniu, stają się ono nastrojowe i przytulne. Kostka Antico to znakomite rozwiązanie dla miłośników rustykalnych lub klasycznych przestrzeni.

**UWAGA: kostki Antico z grupy kolorów kolormix należy równocześnie układać z 3 – 5 palet, uzyskując w ten sposób równomierne rozłożenie kolorów nawierzchni. Kostki Antico są bezfazowe, pakowane na palety lub w płatne, bezzwrotne big bagy.**

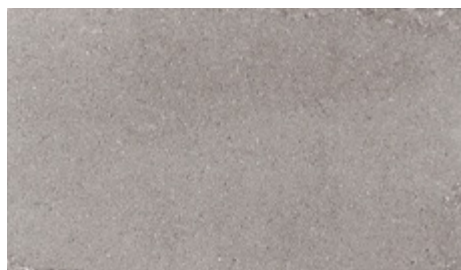

Szary



Czarny



Pastello

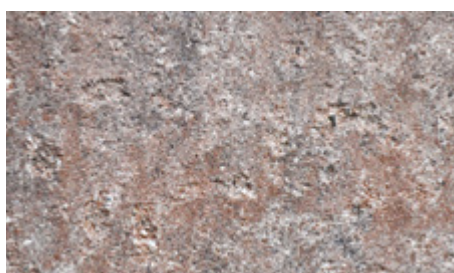

Terra

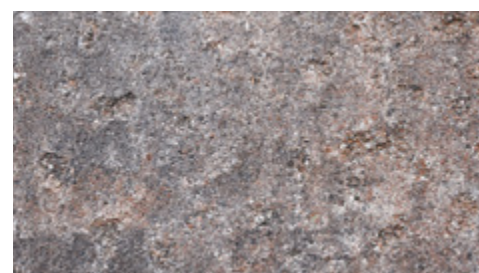

Piryt



Andezyt



Onyks



Lawa

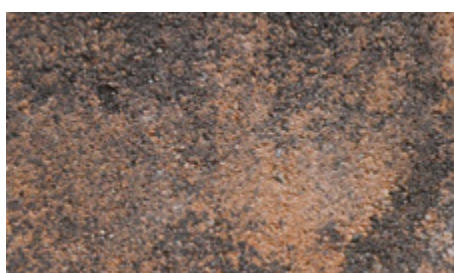

Kasztan



## Granit 6 cm

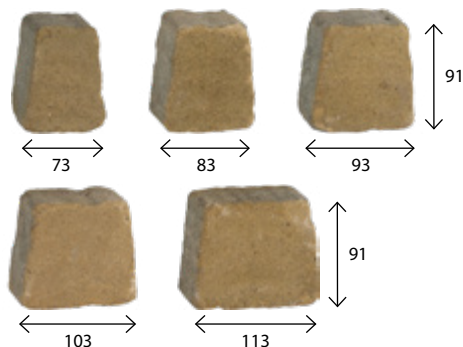

wymiar [mm]	szt. / paleta	zakład	m <sup>2</sup> /paleta	waga palety [kg]
73 x 53 x 91	240	Chyżne	10,50	1450
83 x 63 x 91	300			
93 x 73 x 91	210			
103 x 83 x 91	330			
113 x 93 x 91	180			
kolor			cena zł/m <sup>2</sup>	
terra, piryt, onyks, pastello, lawa, kasztan, andezyt			netto	brutto
			<b>77,00</b>	<b>94,71</b>

## Cegła 6 cm

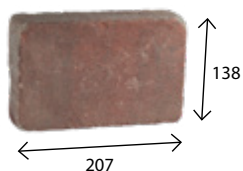

wymiar [mm]	szt. / paleta	zakład	m <sup>2</sup> /paleta	waga palety [kg]
207 x 138	360	Charsznica	10,30	1405
kolor			cena zł/m <sup>2</sup>	
terra, piryt, onyks, pastello, lawa, kasztan, andezyt			netto	brutto
			<b>77,00</b>	<b>94,71</b>

## Parko 6 cm

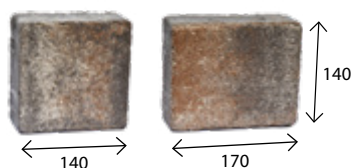

wymiar [mm]	szt. / paleta	zakład	m <sup>2</sup> /paleta	waga palety [kg]
140 x 140	240	Charsznica	10,40	1380
170 x 140	240			
kolor			cena zł/m <sup>2</sup>	
terra, piryt, onyks, pastello, lawa, kasztan, andezyt			netto	brutto
			<b>77,00</b>	<b>94,41</b>

## Akropolis 6 cm

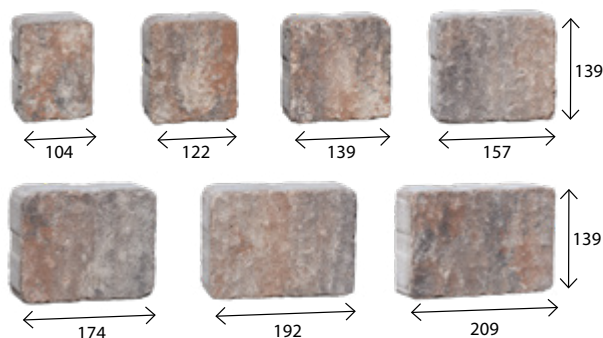

wymiar [mm]	szt. / paleta	zakład	m <sup>2</sup> /paleta	waga palety [kg]
104 x 139	56	Charsznica	10,85	1430
122 x 139	56			
139 x 139	56			
157 x 139	56			
174 x 139	56			
192 x 139	56			
209 x 139	56			
209 x 139	56			
kolor			cena zł/m <sup>2</sup>	
terra, piryt, onyks, pastello, lawa, kasztan, andezyt			netto	brutto
			<b>77,00</b>	<b>94,41</b>

## Aleja 8 cm

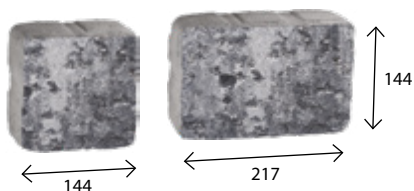

wymiar [mm]	szt. / paleta	zakład	m <sup>2</sup> /paleta	waga palety [kg]
144 x 144	192	Chyżne	8,00	1380
217 x 144	128			
kolor			cena zł/m <sup>2</sup>	
terra, piryt, onyks, pastello, lawa, kasztan, andezyt			netto	brutto
			<b>88,00</b>	<b>108,24</b>

Uniwersalną kolorystykę kolormix można stosować w prawie każdej przestrzeni, gdyż odwzorowuje ona wygląd kamienia naturalnego. Nasze melanże dają możliwość tworzenia niebanalnych kompozycji o naturalnym, ciepłym charakterze. Kolormixy wprowadzą zastrzyk energii do każdego miejsca, w którym zostaną wyłożone. Główną cechą charakterystyczną jest połączenie różnych kolorów na jednej kostce. Wzajemne przenikanie się różnych odcieni szarości, czerwieni i pomarańczy czy też beży.

**UWAGA: kostki Kolormix należy równocześnie układać z 3 – 5 palet, uzyskując w ten sposób równomierne rozłożenie kolorów nawierzchni.**



Pastello

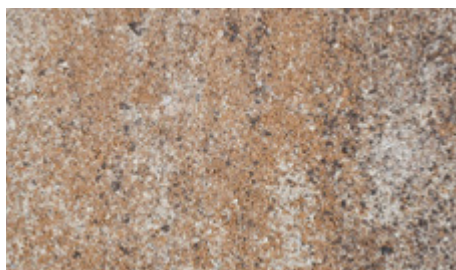

Terra

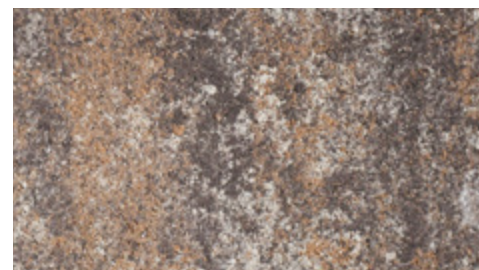

Piryt



Andezyt



Onyks

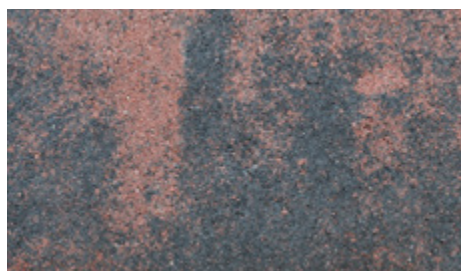

Lawa

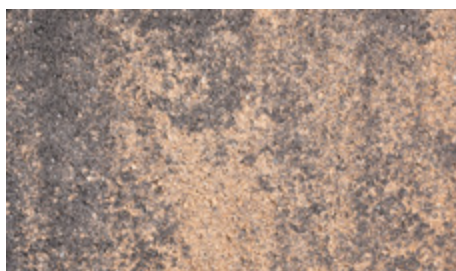

Kasztan

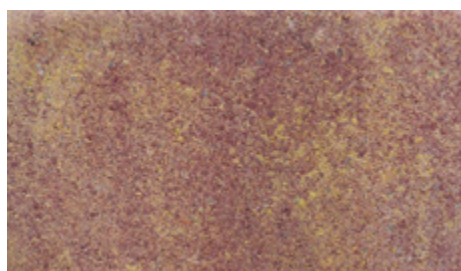

Barwy jesieni



## Płyta chodnikowa 30 x 30 x 4

faza

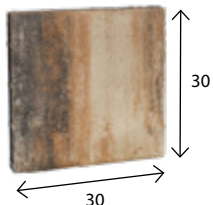

wymiar [cm]	szt. / paleta	zakład	szt./m <sup>2</sup>	waga 1 szt. [kg]	waga palety [kg]
30 x 30 x 4	144	Charsznica	11,10	8	1180
kolor			cena zł/szt.		
			netto	brutto	
terra, piryt, onyks, andezyt, pastello, barwy jesieni, lawa, kasztan			7,50	9,23	

## Płyta chodnikowa 40 x 40 x 4

faza

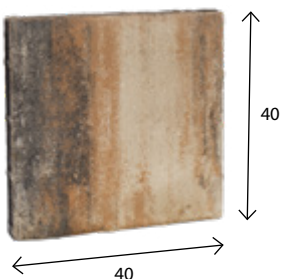

wymiar [cm]	szt. / paleta	zakład	szt./m <sup>2</sup>	waga 1 szt. [kg]	waga palety [kg]
40 x 40 x 4	72	Charsznica	6,25	13	956
kolor			cena zł/szt.		
			netto	brutto	
terra, piryt, onyks, andezyt, pastello, barwy jesieni, lawa, kasztan			11,00	13,53	

## Płyta chodnikowa 40 x 40 x 5

faza

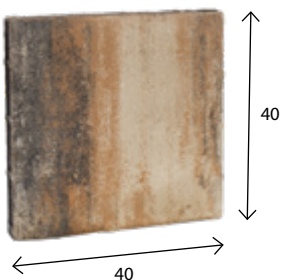

wymiar [cm]	szt. / paleta	zakład	szt./m <sup>2</sup>	waga 1 szt. [kg]	waga palety [kg]
40 x 40 x 5	72	Charsznica	6,25	17	1230
kolor			cena zł/szt.		
			netto	brutto	
terra, piryt, onyks, andezyt, pastello, barwy jesieni, lawa, kasztan			12,00	14,76	

## Metropolis 4 cm

mikrofaza

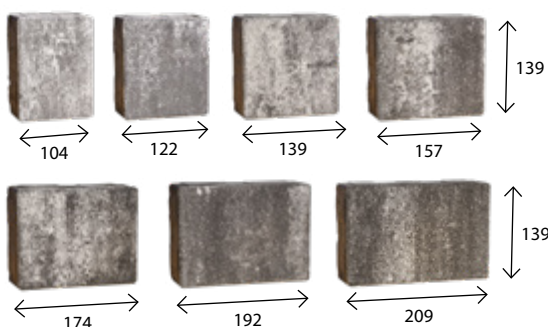

wymiar [mm]	szt. / paleta	zakład	m <sup>2</sup> /paleta	waga palety [kg]
104 x 139	112	Charsznica	17,36	1530
122 x 139	112			
139 x 139	112			
157 x 139	112			
174 x 139	112			
192 x 139	112			
209 x 139	112			
kolor			cena zł/m <sup>2</sup>	
			netto	brutto
terra, piryt, onyks, andezyt, pastello, barwy jesieni, lawa, kasztan			55,00	67,65

## Granit 6 cm

bez fazy

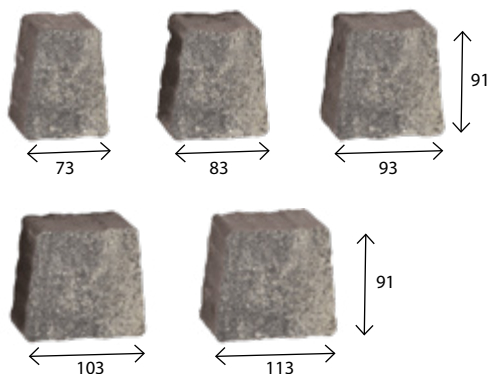

wymiar [mm]	szt. / paleta	zakład	m <sup>2</sup> /paleta	waga palety [kg]
73 x 53 x 91	240	Charsznica	10,50	1450
83 x 63 x 91	300			
93 x 73 x 91	210			
103 x 83 x 91	330			
113 x 93 x 91	180			
kolor			cena zł/m <sup>2</sup>	
terra, piryt, onyks, andezyt, pastello, barwy jesieni, lawa, kasztan			netto	brutto
			<b>61,00</b>	<b>75,03</b>

## Akropolis 6 cm

bez fazy

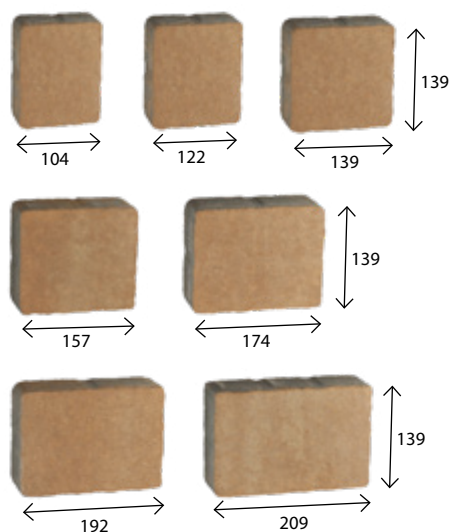

wymiar [mm]	szt. / paleta	zakład	m <sup>2</sup> /paleta	waga palety [kg]
104 x 139	70	Chyżne Charsznica	10,85	1430
122 x 139	70			
139 x 139	70			
157 x 139	70			
174 x 139	70			
192 x 139	70			
209 x 139	70			
kolor			cena zł/m <sup>2</sup>	
terra, piryt, onyks, andezyt, pastello, barwy jesieni, lawa, kasztan			netto	brutto
			<b>61,00</b>	<b>75,03</b>

## Cegła 6 cm

bez fazy

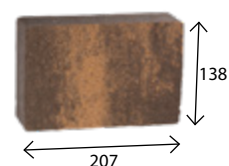

wymiar [mm]	szt. / paleta	zakład	m <sup>2</sup> /paleta	waga palety [kg]
207 x 138	360	Charsznica	10,30	1405
kolor			cena zł/m <sup>2</sup>	
terra, piryt, onyks, andezyt, pastello, barwy jesieni, lawa, kasztan			netto	brutto
			<b>61,00</b>	<b>75,03</b>



## Metropolis 6 cm

mikrofaza

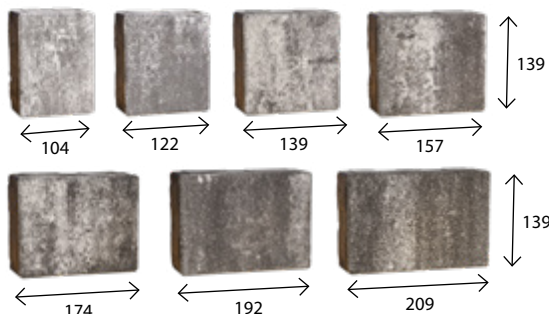

wymiar [mm]	szt. / paleta	zakład	m <sup>2</sup> /paleta	waga palety [kg]
104 x 139	70	Chyżne Charsznica	10,85	1430
122 x 139	70			
139 x 139	70			
157 x 139	70			
174 x 139	70			
192 x 139	70			
209 x 139	70			
kolor			cena zł/m <sup>2</sup>	
terra, piryt, onyks, andezyt, pastello, barwy jesieni, lawa, kasztan			netto	brutto
			<b>61,00</b>	<b>75,03</b>

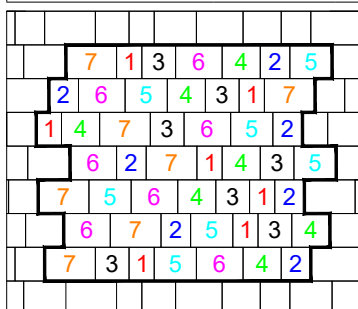

Przykładowy sposób ułożenia kostek Metropolis

## Parko 6 cm

bez fazy

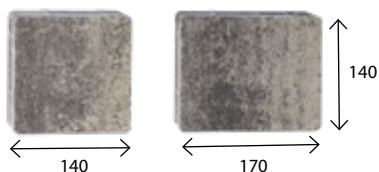

wymiar [mm]	szt. / paleta	zakład	m <sup>2</sup> /paleta	waga palety [kg]
140 x 140	240	Charsznica	10,40	1380
170 x 140	240			
kolor			cena zł/m <sup>2</sup>	
terra, piryt, onyks, andezyt, pastello, barwy jesieni, lawa, kasztan			netto	brutto
			<b>61,00</b>	<b>75,03</b>



Parko Kolormix -onyks

## Sasso 6 cm

bez fazy

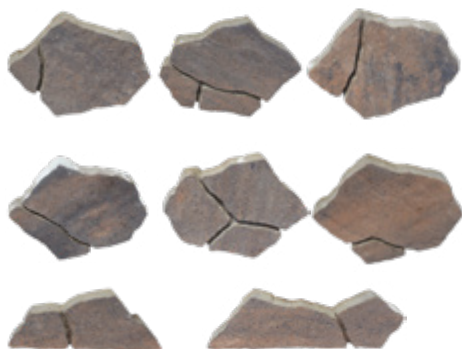

Zaprawa Rompox® Easy do fugowania płyt Sasso znajduje się na str. 81

wymiar	zakład	m <sup>2</sup> /paleta	waga palety [kg]
zestaw 8 elementów	<b>Turany</b>	9,34	1340
kolor		cena zł/m <sup>2</sup>	
		netto	brutto
terra, piryt, onyks, pastello, lawa, kasztan		<b>71,00</b>	<b>87,33</b>

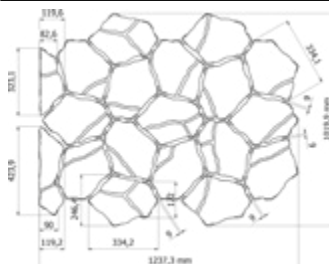

Ułożenie kostek Sasso

## Trento 6 cm

bez fazy

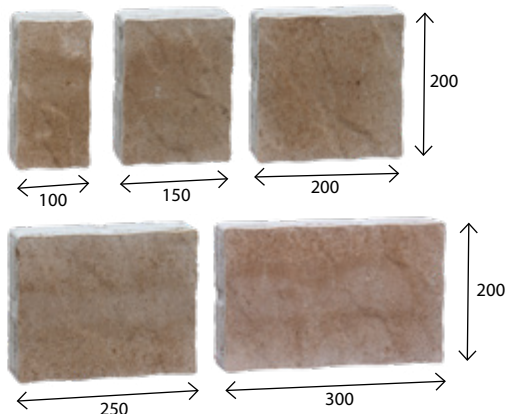

wymiar [mm]	szt. / paleta	zakład	m <sup>2</sup> /paleta	waga palety [kg]
100 x 200	50	<b>Turany</b>	9,20	1320
150 x 200	70			
200 x 200	70			
250 x 200	30			
300 x 200	30			
kolor		cena zł/m <sup>2</sup>		
		netto	brutto	
terra, piryt, onyks, andezyt, pastello, barwy jesieni, lawa, kasztan		<b>71,00</b>	<b>87,33</b>	

## Wizja 6 cm

mikrofaza

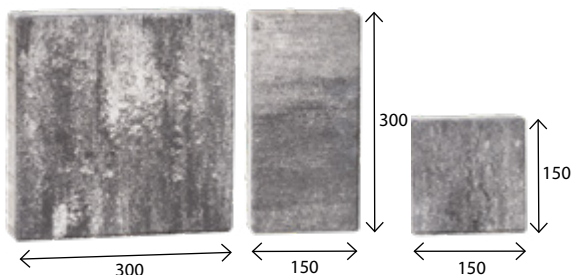

wymiar [mm]	szt. / paleta	zakład	m <sup>2</sup> /paleta	waga palety [kg]
150 x 150	60	<b>Chyżne Charsznica</b>	10,80	1420
300 x 150	70			
300 x 300	70			
kolor		cena zł/m <sup>2</sup>		
		netto	brutto	
terra, piryt, onyks, andezyt, pastello, barwy jesieni, lawa, kasztan		<b>61,00</b>	<b>75,03</b>	

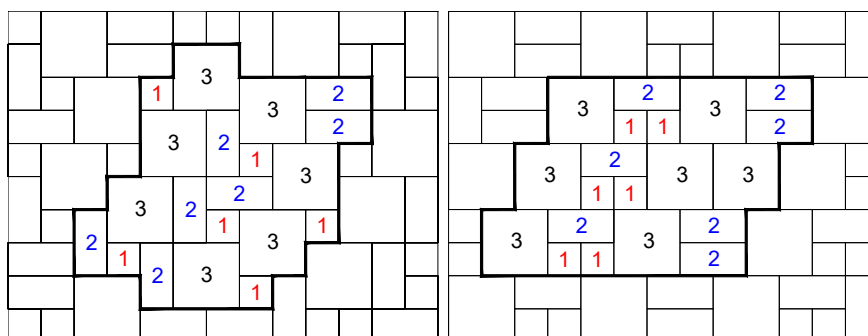

Przykładowe sposoby ułożenia kostek Wizja



# Kostki KOLORMIX



CHYZ PROTECT CHYZ PROTECT PLUS TOP

## City Park 7 cm

bez fazy

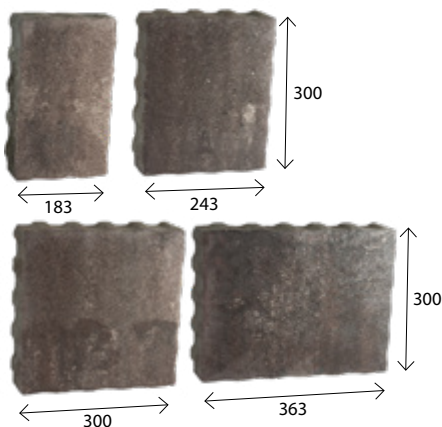

wymiar [mm]	szt. / paleta	zakład	m <sup>2</sup> /paleta	waga palety [kg]
183 x 300	30	Charsznica	9,73	1460
243 x 300	30			
300 x 300	30			
363 x 300	30			
kolor			cena zł/szt.	
terra, piryt, onyks, andezyt, pastello, barwy jesieni, lawa, kasztan			netto	brutto
			<b>72,00</b>	<b>88,56</b>

## Via Strada 7 cm

bez fazy

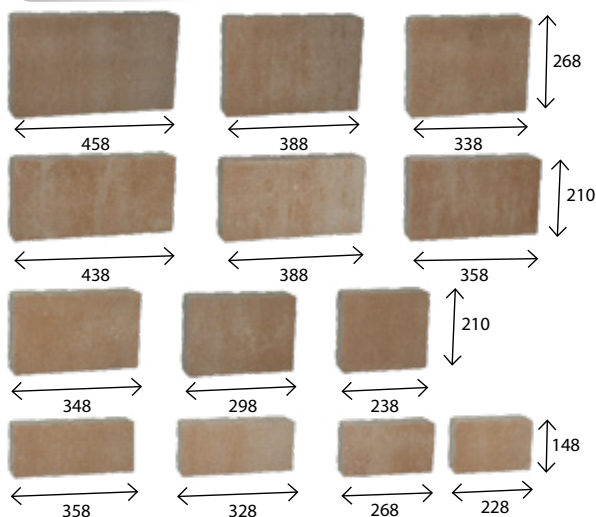

wymiar [mm]	szt. / paleta	zakład	m <sup>2</sup> /paleta	waga palety [kg]
458 x 268	10	Turany Charsznica	9,92	1560
338 x 268	10			
388 x 268	10			
298 x 210	10			
238 x 210	10			
348 x 210	10			
388 x 210	10			
358 x 210	10			
438 x 210	10			
328 x 148	10			
228 x 148	10			
358 x 148	10			
268 x 148	10			
kolor				
terra, piryt, onyks, andezyt, pastello, barwy jesieni, lawa, kasztan			netto	brutto
			<b>72,00</b>	<b>88,56</b>



Wizja Kolormix - onyks

## Akropolis 8 cm

bez fazy

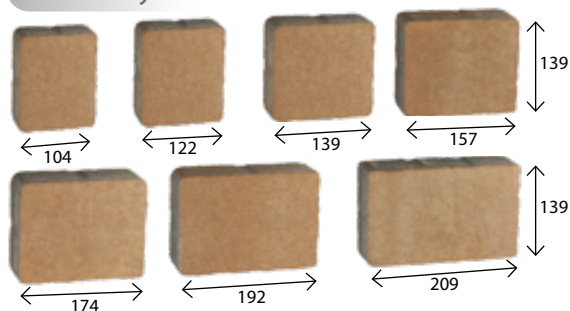

wymiar [mm]	szt. / paleta	zakład	m <sup>2</sup> /paleta	waga palety [kg]
104 x 139	56	Chyżne Charsznica	8,68	1440
122 x 139	56			
139 x 139	56			
157 x 139	56			
174 x 139	56			
192 x 139	56			
209 x 139	56			
kolor			cena zł/m <sup>2</sup>	
terra, piryt, onyks, andezyt, pastello, barwy jesieni, lawa, kasztan			netto	brutto
			<b>72,00</b>	<b>88,56</b>

## Aleja 8 cm

bez fazy

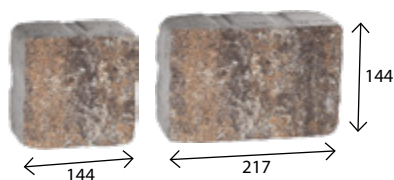

wymiar [mm]	szt. / paleta	zakład	m <sup>2</sup> /paleta	waga palety [kg]
144 x 144	192	Chyżne	8,00	1380
217 x 144	128			
kolor			cena zł/m <sup>2</sup>	
terra, piryt, onyks, pastello, lawa, kasztan, andezyt			netto	brutto
			<b>72,00</b>	<b>88,56</b>

## Arteria 8 cm

mikrofaza

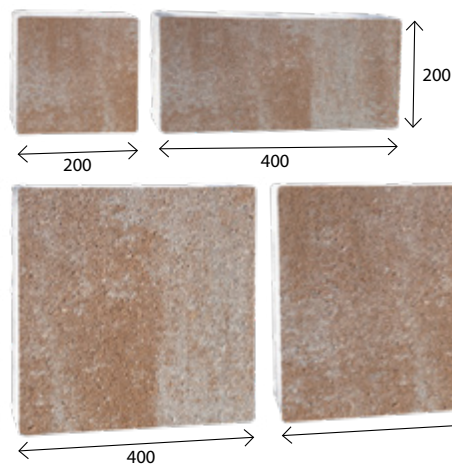

wymiar [mm]	szt. / paleta	zakład	m <sup>2</sup> /paleta	waga palety [kg]
200 x 200	16	Charsznica	9,60	1650
400 x 200	32			
400 x 400	16			
600 x 400	16			
kolor			cena zł/m <sup>2</sup>	
terra, piryt, onyks, andezyt, pastello, barwy jesieni, lawa, kasztan			netto	brutto
			<b>72,00</b>	<b>88,56</b>

## Bulwar 8 cm

mikrofaza

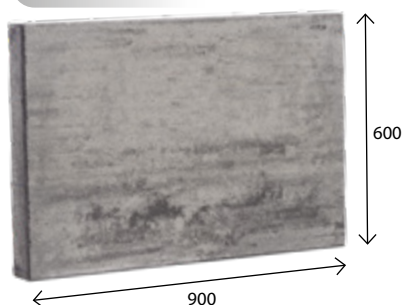

wymiar [mm]	m <sup>2</sup> / paleta	zakład	szt. / paleta	waga palety [kg]
900 x 600	8,64	Charsznica	16	1540
kolor			cena zł/szt.	
terra, piryt, onyks, andezyt, pastello, barwy jesieni, lawa, kasztan			netto	brutto
			<b>46,00</b>	<b>56,58</b>



## Futuro 8 cm

bez fazy

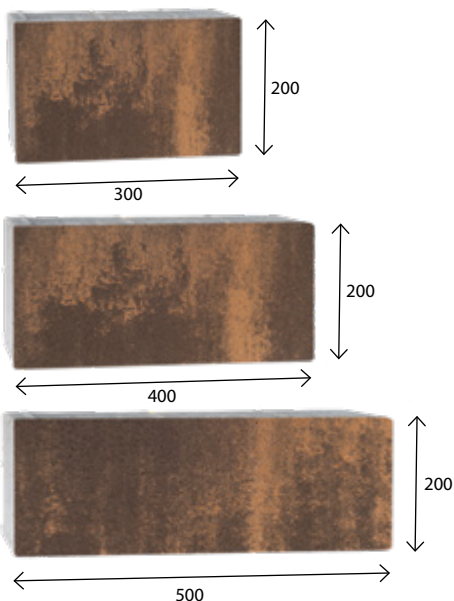

wymiar [mm]	szt. / paleta	zakład	m <sup>2</sup> /paleta	waga palety [kg]
300 x 200	32	Charsznica	7,68	1380
400 x 200	32			
500 x 200	32			
kolor			cena zł/m <sup>2</sup>	
terra, piryt, onyks, andezyt, pastello, barwy jesieni, lawa, kasztan			netto	brutto
			<b>72,00</b>	<b>88,56</b>

## Futuro Grande 8 cm

bez fazy



wymiar [mm]	szt. / paleta	zakład	m <sup>2</sup> /paleta	waga palety [kg]
600 x 200	64	Charsznica	7,68	1380
kolor			cena zł/m <sup>2</sup>	
terra, piryt, onyks, andezyt, pastello, barwy jesieni, lawa, kasztan			netto	brutto
			<b>72,00</b>	<b>88,56</b>

## Futuro Quadro 8 cm

bez fazy

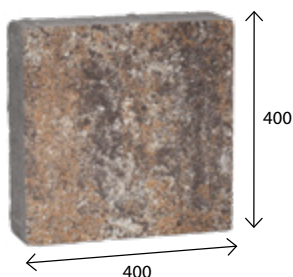

wymiar [mm]	szt. / paleta	zakład	m <sup>2</sup> /paleta	waga palety [kg]
400 x 400	48	Charsznica	7,68	1360
kolor			cena zł/m <sup>2</sup>	
terra, piryt, onyks, pastello, lawa, kasztan			netto	brutto
			<b>72,00</b>	<b>88,56</b>

## Holland I bezfazowy 8 cm

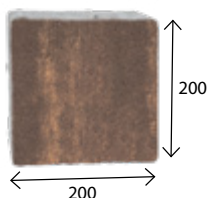

wymiar [mm]	szt. / paleta	zakład	m <sup>2</sup> /paleta	waga palety [kg]
200 x 200	192	Charsznica	7,68	1360
kolor			cena zł/m <sup>2</sup>	
terra, piryt, onyks, andezyt, pastello, barwy jesieni, lawa, kasztan			netto	brutto
			<b>72,00</b>	<b>88,56</b>

Replico to linia unikalnych produktów wykonanych w technologii wetcast (odpowiednio zawibrowany mokry odlew w formach), która pozwala uzyskać dowolną formę i fakturę np. drewna lub kamienia. Produkcja wetcast nie pozwala na uzyskanie idealnie równych wysokości i długości płyt. Są one zbliżone, ale mogą wystąpić minimalne różnice rzędu 1-2 mm. Konieczne jest więc ręczne układanie z użyciem gumowych narzędzi oraz z korygowaniem grubości podsypki.

**UWAGA: Stanowczo zalecamy przed wbudowaniem zaimpregnować powierzchnię produktów. Impregnaty oraz środki do czyszczenia znajdują się na str. 78-80.**

## Kolorystyka Pniaka

---

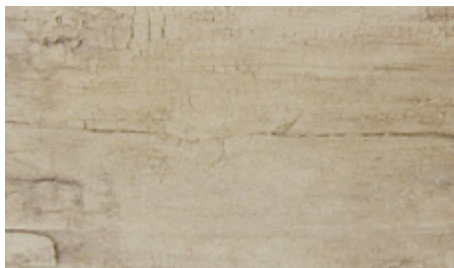

Akacja



Orzech

## Kolorystyka Deski Molo

---



Szary



Piaskowy

## Kolorystyka Trawertynu

---

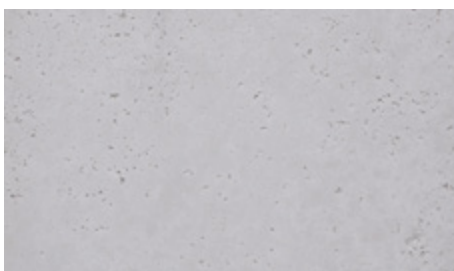

Szary

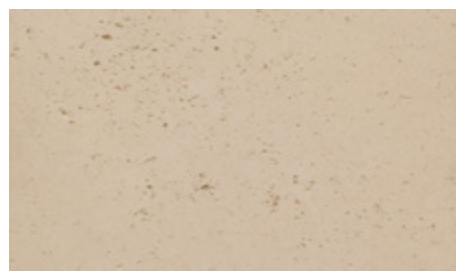

Żółty



Piaskowy

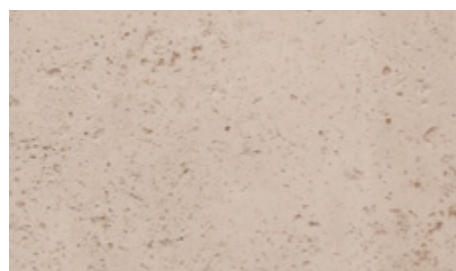

Kremowy



## Pniak



wymiar [cm]	szt. / paleta	zakład	szt./m <sup>2</sup>	waga 1 szt. [kg]	waga palety [kg]
Ø 37-39 x 3,5	50	Chyżne	6,67	7,9	405
kolor			cena zł/szt.		
			netto	brutto	
akacja, orzech			17,00	20,91	

## Deska Antico

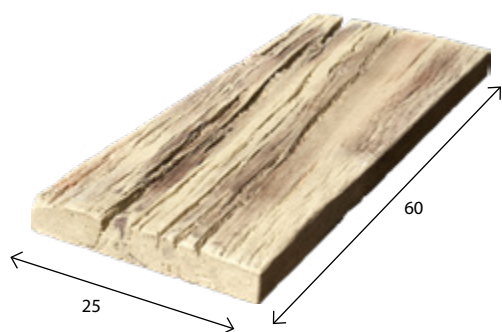

wymiar [cm]	szt. / paleta	zakład	szt./m <sup>2</sup>	waga 1 szt. [kg]	waga palety [kg]
60 x 25 x 4	50	Chyżne	6,67	12,5	625
kolor			cena zł/szt.		
			netto	brutto	
akacja			20,00	24,60	



Pniak - akacja



Deska Antico - akacja

## Deska Molo

wymiar [cm]	szt. / paleta	zakład	szt./m <sup>2</sup>	waga 1 szt. [kg]	waga palety [kg]
80 x 20 x 4	48	Chyżne	6,25	11,33	544
kolor			cena zł/szt.		
			netto	brutto	
szary, piaskowy			<b>20,00</b>	<b>24,60</b>	

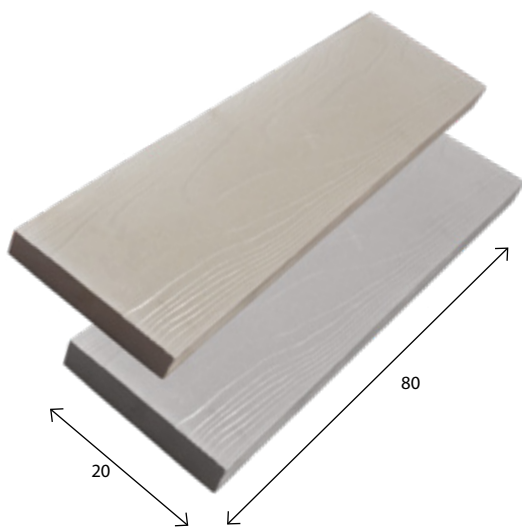

Trawertyn - piaskowy



## Trawertyn 596 x 596 x 40

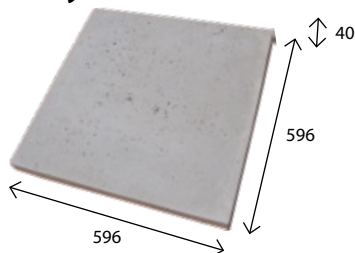

Typ A

wymiar [mm]	szt. / paleta	zakład	szt./m <sup>2</sup>	waga 1 szt. [kg]	waga palety [kg]
596 x 596 x 40	24	Chyżne	2,82	31	744
kolor			cena zł/szt.		
			netto	brutto	
szary, żółty, piaskowy, kremowy			<b>42,00</b>	<b>51,66</b>	

Typ A

## Trawertyn 596 x 396 x 40

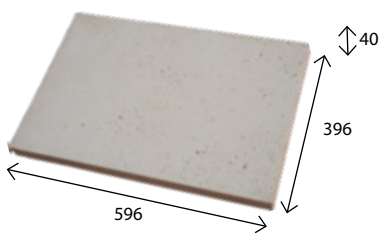

Typ B

wymiar [mm]	szt. / paleta	zakład	szt./m <sup>2</sup>	waga 1 szt. [kg]	waga palety [kg]
596 x 396 x 40	24	Chyżne	4,23	22,5	540
kolor			cena zł/szt.		
			netto	brutto	
szary, żółty, piaskowy, kremowy			<b>28,00</b>	<b>34,44</b>	

Typ B

## Trawertyn 396 x 396 x 40

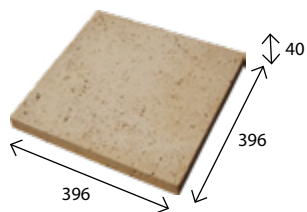

Typ C

wymiar [mm]	szt. / paleta	zakład	szt./m <sup>2</sup>	waga 1 szt. [kg]	waga palety [kg]
396 x 396 x 40	48	Chyżne	6,37	12,5	600
kolor			cena zł/szt.		
			netto	brutto	
szary, żółty, piaskowy, kremowy			<b>22,00</b>	<b>27,06</b>	

Typ C

## Trawertyn 396 x 196 x 40

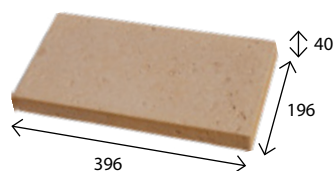

Typ D

wymiar [mm]	szt. / paleta	zakład	szt./m <sup>2</sup>	waga 1 szt. [kg]	waga palety [kg]
396 x 196 x 40	48	Chyżne	12,82	6,2	298
kolor			cena zł/szt.		
			netto	brutto	
szary, żółty, piaskowy, kremowy			<b>12,00</b>	<b>14,76</b>	

Typ D

## Trawertyn 196 x 196 x 40

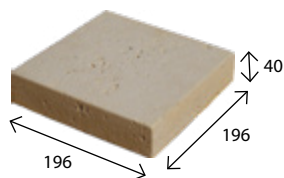

Typ E

wymiar [mm]	szt. / paleta	zakład	szt./m <sup>2</sup>	waga 1 szt. [kg]	waga palety [kg]
196 x 196 x 40	250	Chyżne	26,31	3	750
kolor			cena zł/szt.		
			netto	brutto	
szary, żółty, piaskowy, kremowy			<b>7,00</b>	<b>8,61</b>	

Typ E

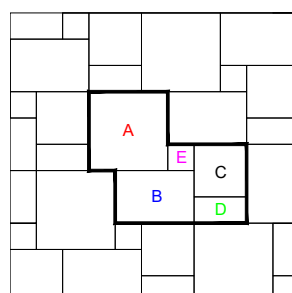

Przykładowy sposób ułożenia Trawertynu

- A - 596 x 596 mm
- B - 596 x 396 mm
- C - 396 x 396 mm
- D - 396 x 196 mm
- E - 196 x 196 mm

Ogrodzenie Moderna składa się z jednego typu pustaka i dedykowanemu mu daszka płaskiego z gładkim licem. Modułowa konstrukcja sprawia, że budowa ogrodzenia jest szybka i prosta. Moderna jest też idealnym rozwiązaniem do różnego rodzaju projektów ogrodowych: może pełnić funkcję podmurówki, służyć jako obrzeża klombów lub do konstrukcji donic. Wibroprasowane, barwione w masie pustaki są hydrofobizowane. Wymiary są kalibrowane na wysokość. Trwałość i funkcjonalność ogrodzenia Moderna spełnia najwyższe standardy, co sprawia, że jest idealnym wyborem zarówno dla klientów indywidualnych, jak i firm i instytucji.

**UWAGA: Stanowczo zalecamy po wybudowaniu zaimpregnować powierzchnię produktów. Impregnaty oraz środki do czyszczenia murków i ogrodzeń znajdują się na str. 78-80.**



Szary

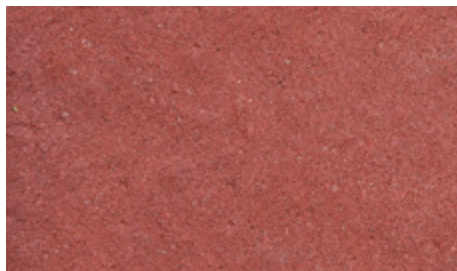

Czerwony

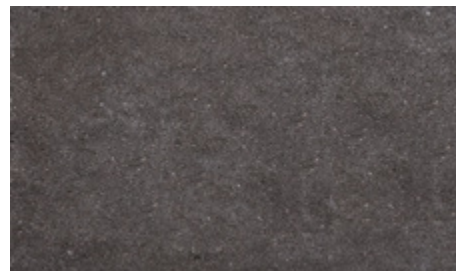

Czarny

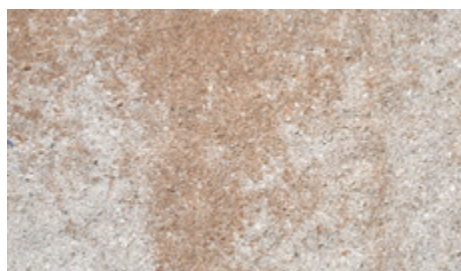

Pastello

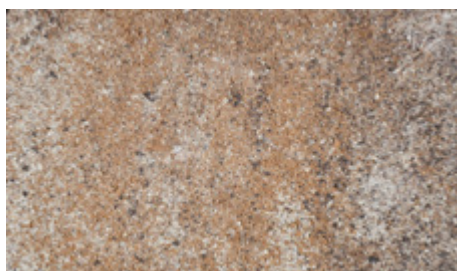

Terra

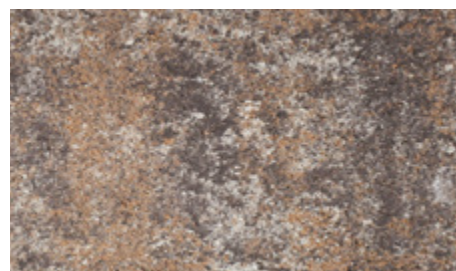

Piryt

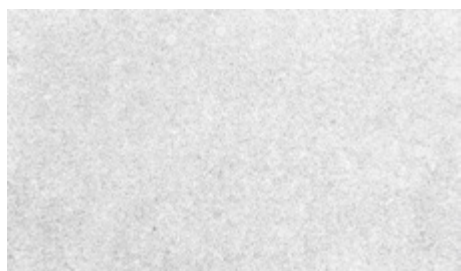

Biały



Andezyt

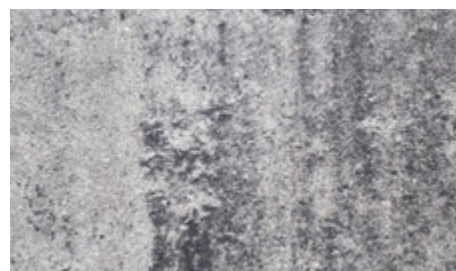

Onyks

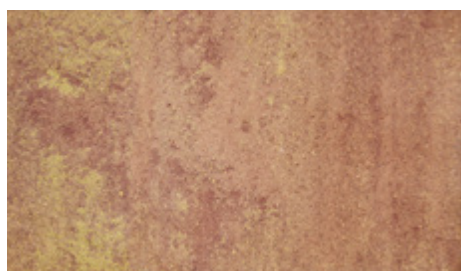

Barwy jesieni

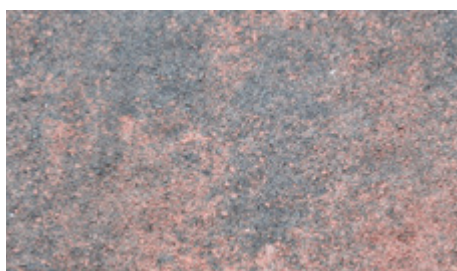

Lawa

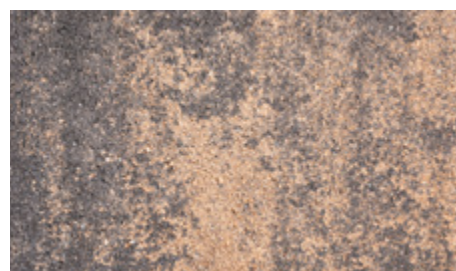

Kasztan



## Bloczek słupkowy/cokołowy

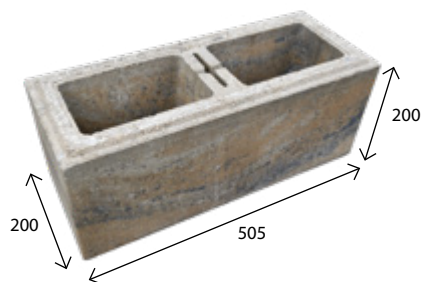

wymiar [mm]	szt. / paleta	zakład	szt./mb	waga 1 szt. [kg]	waga palety [kg]
200 x 505 x <b>200</b>	50	<b>Chyżne</b>	1,98	22,4	1120
kolor			cena zł/szt.		
			netto	brutto	
szary			<b>18,00</b>	<b>22,14</b>	
czerwony, czarny			<b>20,00</b>	<b>24,60</b>	
pastello, kasztan, barwy jesieni, biały, lawa, andezyt, terra, piryt, onyks			<b>24,00</b>	<b>29,52</b>	

## Daszek Moderna

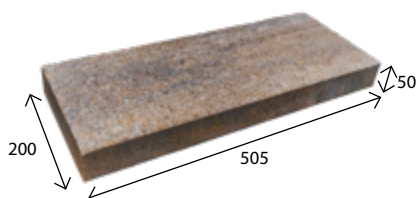

wymiar [mm]	szt. / paleta	zakład	szt./mb	waga 1 szt. [kg]	waga palety [kg]
200 x 505 x <b>50</b>	120	<b>Chyżne</b>	1,98	10,0	1250
kolor			cena zł/szt.		
			netto	brutto	
szary			<b>18,00</b>	<b>22,14</b>	
czerwony, czarny			<b>20,00</b>	<b>24,60</b>	
pastello, kasztan, barwy jesieni, biały, lawa, andezyt, terra, piryt, onyks			<b>24,00</b>	<b>29,52</b>	

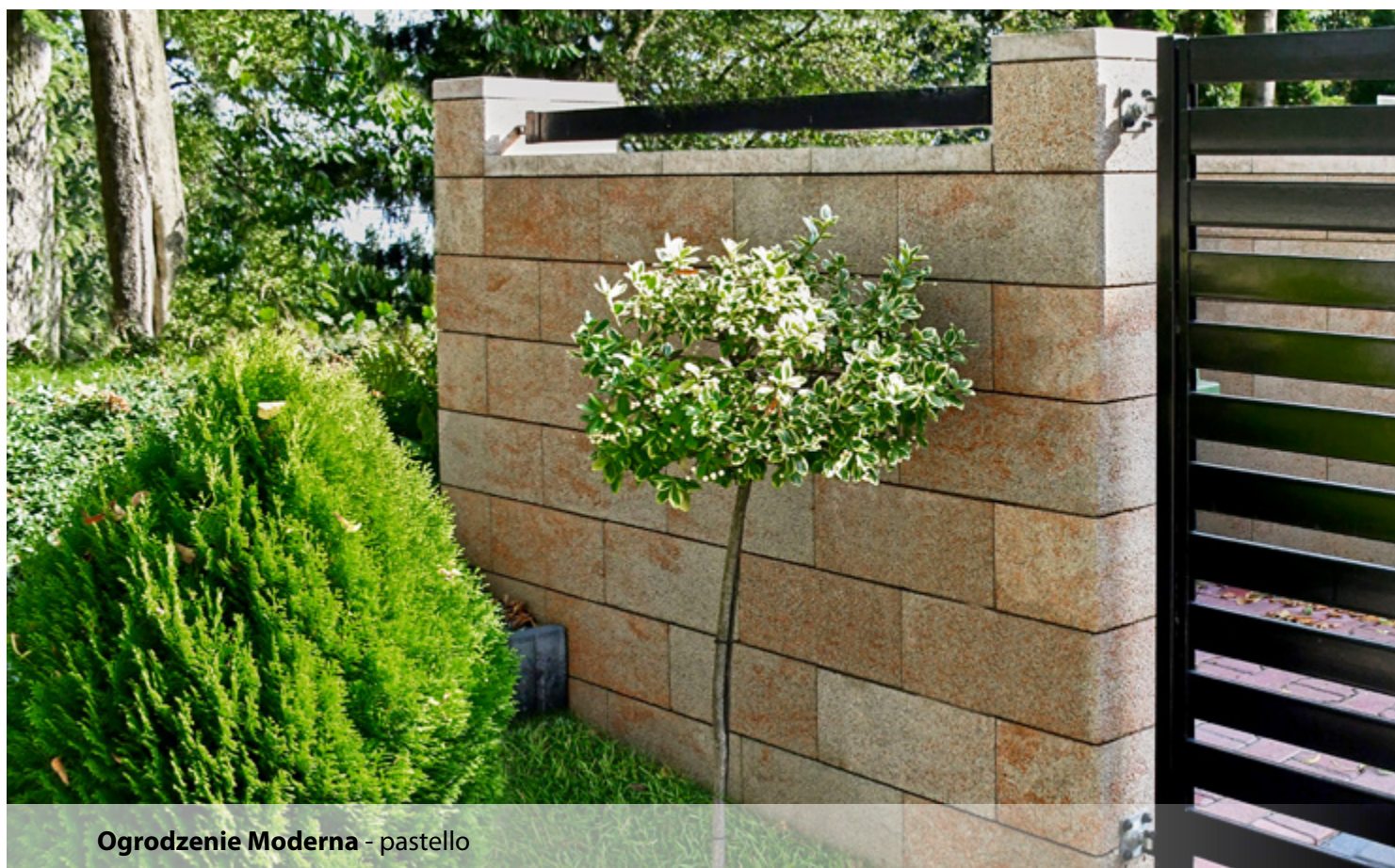

Ogrodzenie Moderna - pastello



Ogrodzenia Orawa cechuje wyrazista estetyka kamiennego bloku oraz prosty i szybki montaż. Wibropasowane pustaki posiadają ozdobne, łupane lico, które imituje kolorem i strukturą naturalny kamień, nadając ogrodzeniu ponadczasowy charakter. Wszystkie elementy są kalibrowane na wysokość, a wysoka jakość hydrofobizowanego i barwionego w masie betonu wzbogaconego kruszywem gwarantuje atrakcyjny wygląd ogrodzenia na lata.

**UWAGA: Stanowczo zalecamy po wybudowaniu zaimpregnować powierzchnię produktów. Impregnaty oraz środki do czyszczenia murków i ogrodzeń znajdują się na str. 78-80.**

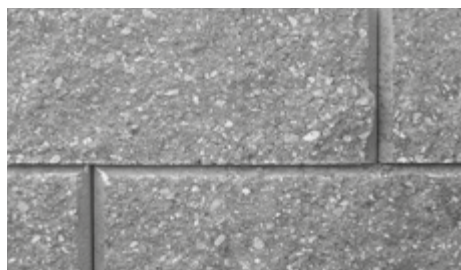

Szary



Czerwony



Czarny



Pastello



Terra

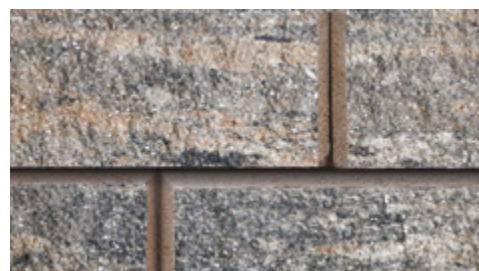

Piryt



Biały



Andezyt



Onyks



Barwy jesieni



Lawa

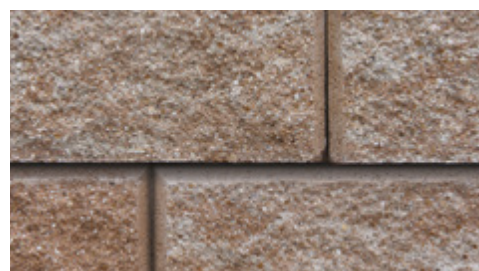

Kasztan



## Bloczek słupkowy 220 i 370

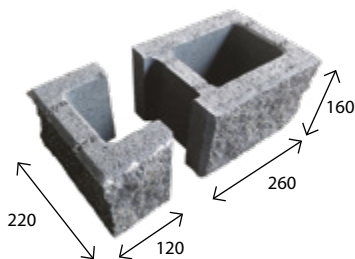

**Uwaga!**  
Bloczek słupkowy składa się z dwóch elementów, które sprzedawane są razem.

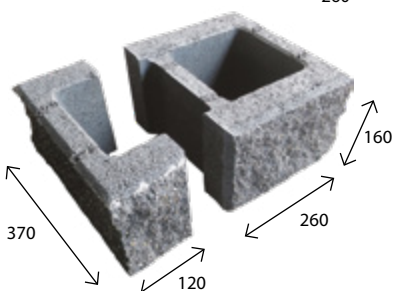
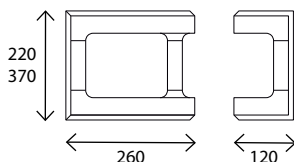

Bloczek słupkowy 220

wymiar [mm]	szt. / paleta	zakład	waga 1 szt. [kg]	waga palety [kg]
220 x 120 x <b>160</b> mały	80	Chyżne	5,00 mały	1300
220 x 260 x <b>160</b> duży	80		11,00 duży	
kolor			cena zł/szt.	
szary			netto	brutto
czerwony, czarny			<b>15,00</b>	<b>18,45</b>
pastello, kasztan, barwy jesieni, biały, terra, piryt, onyks, lawa, andezyt			<b>16,00</b>	<b>19,68</b>
			<b>19,00</b>	<b>23,37</b>

Bloczek słupkowy 370

wymiar [mm]	szt. / paleta	zakład	waga 1 szt. [kg]	waga palety [kg]
370 x 120 x <b>160</b> mały	48	Chyżne	6,50 mały	1300
370 x 260 x <b>160</b> duży	48		15,00 duży	
kolor			cena zł/szt.	
szary			netto	brutto
czerwony, czarny			<b>20,00</b>	<b>24,60</b>
pastello, kasztan, barwy jesieni, biały, terra, piryt, onyks, lawa, andezyt			<b>21,00</b>	<b>25,83</b>
			<b>24,00</b>	<b>29,52</b>

## Bloczek cokołowy 220 i 370

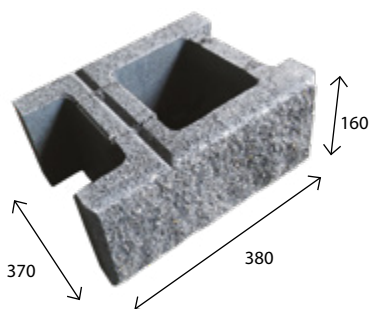
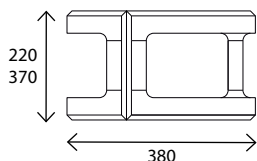
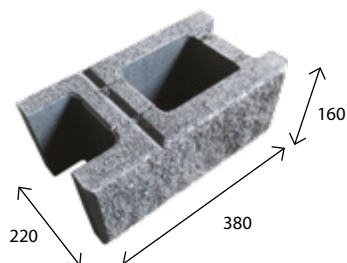

Bloczek cokołowy 220

wymiar [mm]	szt. / paleta	zakład	szt./mb	waga 1 szt. [kg]	waga palety [kg]
220 x 380 x <b>160</b>	80	Chyżne	2,64	16,00	1300
kolor			cena zł/szt.		
szary			netto	brutto	
czerwony, czarny			<b>14,00</b>	<b>17,22</b>	
pastello, kasztan, barwy jesieni, biały, terra, piryt, onyks, lawa, andezyt			<b>15,00</b>	<b>18,45</b>	
			<b>18,00</b>	<b>22,14</b>	

Bloczek cokołowy 370

wymiar [mm]	szt. / paleta	zakład	szt./mb	waga 1 szt. [kg]	waga palety [kg]
370 x 380 x <b>160</b>	48	Chyżne	2,64	21,50	1050
kolor			cena zł/szt.		
szary			netto	brutto	
czerwony, czarny			<b>19,00</b>	<b>23,37</b>	
pastello, kasztan, barwy jesieni, biały, terra, piryt, onyks, lawa, andezyt			<b>20,00</b>	<b>24,60</b>	
			<b>23,00</b>	<b>28,29</b>	

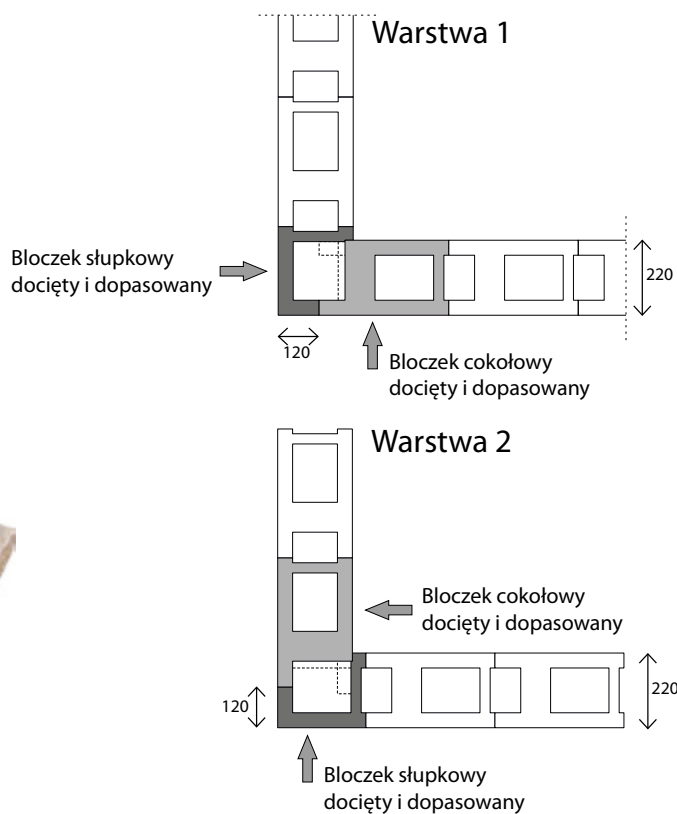
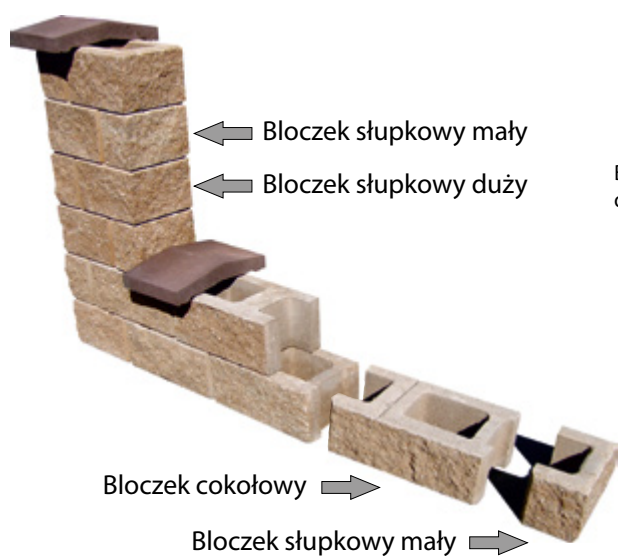



## Daszek płaski



\* Pełna oferta daszków płaskich znajduje się na str. 38 i 39.

## Daszek Orawa 220 i 370

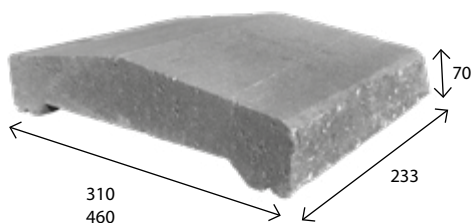

Daszek Orawa 220

wymiar [mm]	szt. / paleta	zakład	waga 1 szt. [kg]	waga palety [kg]
310 x 233 x <b>70</b>	108	<b>Chyżne</b>	7,1	797
kolor			cena zł/szt.	
szary			netto	brutto
			<b>14,00</b>	<b>17,22</b>
czerwony, czarny, ciemny brąz, jasny brąz,			<b>16,00</b>	<b>19,68</b>

Daszek Orawa 370

wymiar [mm]	szt. / paleta	zakład	waga 1 szt. [kg]	waga palety [kg]
460 x 233 x <b>70</b>	76	<b>Chyżne</b>	11,5	894
kolor			cena zł/szt.	
szary			netto	brutto
			<b>20,00</b>	<b>24,60</b>
czerwony, czarny, ciemny brąz, jasny brąz			<b>23,00</b>	<b>28,29</b>



Ogrodzenie Orawa - pastello

## Daszek dwustronnie łupany

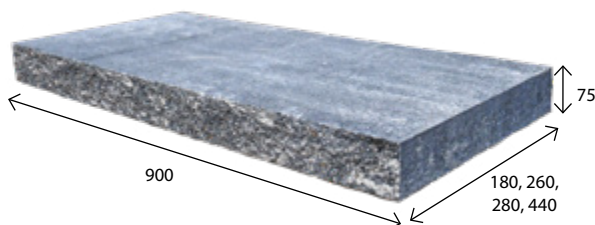

### Cegła Country

wymiar [mm]	zakład	szt./mb	waga 1 szt. [kg]
180 x 900 x 75	Chyżne	1,11	26,4
kolor		cena zł/szt.	
		netto	brutto
szary		40,00	49,20
czerwony, czarny		42,00	51,66
pastello, barwy jesieni, kasztan, biały, lawa, andezyt, piryt, onyks, terra		44,00	54,12

### Bloczek/Płytką Country 20

wymiar [mm]	zakład	szt./mb	waga 1 szt. [kg]
260 x 900 x 75	Chyżne	1,11	38,1
kolor		cena zł/szt.	
		netto	brutto
szary		47,00	57,81
czerwony, czarny		49,00	60,27
pastello, barwy jesieni, kasztan, biały, lawa, andezyt, piryt, onyks, terra		52,00	63,96

### Orawa 220

wymiar [mm]	zakład	szt./mb	waga 1 szt. [kg]
280 x 900 x 75	Chyżne	1,11	41,1
kolor		cena zł/szt.	
		netto	brutto
szary		49,00	60,27
czerwony, czarny		52,00	63,96
pastello, barwy jesieni, kasztan, biały, lawa, andezyt, piryt, onyks, terra		55,00	67,65

### Orawa 370

wymiar [mm]	zakład	szt./mb	waga 1 szt. [kg]
440 x 900 x 75	Chyżne	1,11	64,50
kolor		cena zł/szt.	
		netto	brutto
szary		80,00	98,40
czerwony, czarny		84,00	103,32
pastello, barwy jesieni, kasztan, biały, lawa, andezyt, piryt, onyks, terra		88,00	108,24

## Daszek trójstronnie łupany startowy

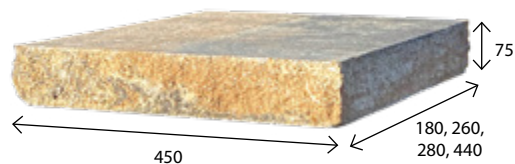

### Cegła Country

wymiar [mm]	zakład	szt./mb	waga 1 szt. [kg]
180 x 450 x 75	Chyżne	2,22	13,2
kolor		cena zł/szt.	
		netto	brutto
szary		26,00	31,98
czerwony, czarny		27,00	33,21
pastello, barwy jesieni, kasztan, biały, lawa, andezyt, piryt, onyks, terra		28,00	34,44

### Bloczek/Płytką Country 20

wymiar [mm]	zakład	szt./mb	waga 1 szt. [kg]
260 x 450 x 75	Chyżne	2,22	19,1
kolor		cena zł/szt.	
		netto	brutto
szary		30,00	36,90
czerwony, czarny		31,00	38,13
pastello, barwy jesieni, kasztan, biały, lawa, andezyt, piryt, onyks, terra		32,00	39,36



## Daszek trójstronnie łupany startowy

### Orawa 220

wymiar [mm]	zakład	szt./mb	waga 1 szt. [kg]
280 x 450 x 75	Chyżne	2,22	20,5
kolor	cena zł/szt.		
	netto	brutto	
szary	<b>31,00</b>	<b>38,13</b>	
czerwony, czarny	<b>32,00</b>	<b>39,36</b>	
pastello, barwy jesieni, kasztan, biały, lawa, andezyt, piryt, onyks, terra	<b>33,00</b>	<b>40,59</b>	

### Orawa 370

wymiar [mm]	zakład	szt./mb	waga 1 szt. [kg]
440 x 450 x 75	Chyżne	2,22	32,3
kolor	cena zł/szt.		
	netto	brutto	
szary	<b>43,00</b>	<b>52,89</b>	
czerwony, czarny	<b>45,00</b>	<b>55,35</b>	
pastello, barwy jesieni, kasztan, biały, lawa, andezyt, piryt, onyks, terra	<b>47,00</b>	<b>57,81</b>	

## Daszek czterostronnie łupany

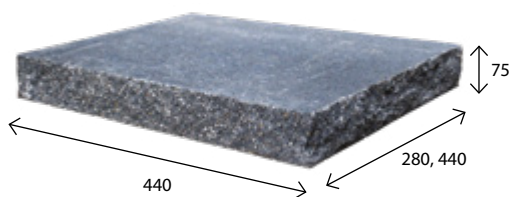

### Orawa 220

wymiar [mm]	zakład	szt./mb	waga 1 szt. [kg]
280 x 440 x 75	Chyżne	2,27	20,1
kolor	cena zł/szt.		
	netto	brutto	
szary	<b>34,00</b>	<b>41,82</b>	
czerwony, czarny	<b>35,00</b>	<b>43,05</b>	
pastello, barwy jesieni, kasztan, biały, lawa, andezyt, piryt, onyks, terra	<b>36,00</b>	<b>44,28</b>	

### Orawa 370

wymiar [mm]	zakład	szt./mb	waga 1 szt. [kg]
440 x 440 x 75	Chyżne	2,27	31,5
kolor	cena zł/szt.		
	netto	brutto	
szary	<b>46,00</b>	<b>60,27</b>	
czerwony, czarny	<b>48,00</b>	<b>59,04</b>	
pastello, barwy jesieni, kasztan, biały, lawa, andezyt, piryt, onyks, terra	<b>50,00</b>	<b>61,50</b>	

Elementy Systemu Country służą do wznoszenia eleganckich donic, rabat i klombów, niewysokich murków, lekkich obrzeżeń i wielu innych konstrukcji małej architektury, jak meble ogrodowe, siedziska, paleniska czy grille. Bloczki, Płytki i Cegły przypominają wyglądem naturalne kamienie. Powstały w technologii łamania, a następnie obijania barwionych w masie i hydrofobizowanych płyt betonowych. Piękne barwy i naturalne faktury produktów w Systemie Country harmonijnie współgrają z wykonanymi w podobnej technologii Palisadami i Stopniami Cios Skalny. Elementy Systemu Country znakomicie prezentują się w otoczeniu bujnej zieleni w nastrojowych ogrodach.

**UWAGA: Stanowczo zalecamy po wybudowaniu zaimpregnować powierzchnię produktów. Impregnaty oraz środki do czyszczenia murków i ogrodzeń znajdują się na str. 78-80.**



Terra



Piryt



Onyks



Andezyt



Pastello



Barwy Jesieni

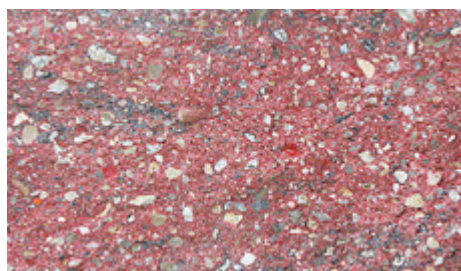

Lawa



Kasztan



## Bloczek Country 20

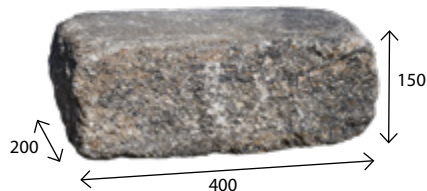
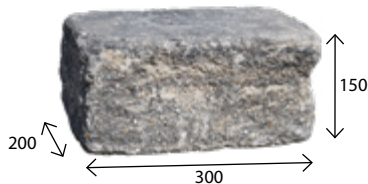

wymiar [mm]	szt. / paleta	zakład	szt./mb	waga 1 szt. [kg]	waga palety [kg]
200 x 200 x 150	120	Chyżne	5	13,04	1530
kolor			cena zł/szt.		
			netto	brutto	
lawą, andezyt, pastello, barwy jesieni, kasztan, piryt, onyks, terra			<b>16,00</b>	<b>19,68</b>	

wymiar [mm]	szt. / paleta	zakład	szt./mb	waga 1 szt. [kg]	waga palety [kg]
200 x 300 x 150	80	Chyżne	3,3	18,60	1530
kolor			cena zł/szt.		
			netto	brutto	
lawą, andezyt, pastello, barwy jesieni, kasztan, piryt, onyks, terra			<b>21,00</b>	<b>25,83</b>	

wymiar [mm]	szt. / paleta	zakład	szt./mb	waga 1 szt. [kg]	waga palety [kg]
200 x 400 x 150	60	Chyżne	2,5	25,16	1530
kolor			cena zł/szt.		
			netto	brutto	
lawą, andezyt, pastello, barwy jesieni, kasztan, piryt, onyks, terra			<b>26,00</b>	<b>31,98</b>	

## Płytką Country 20



wymiar [mm]	szt. / paleta	zakład	szt./mb	waga 1 szt. [kg]	waga palety [kg]
200 x 200 x 75	192	Chyżne	5	6,50	1270
kolor			cena zł/szt.		
			netto	brutto	
lawą, andezyt, pastello, barwy jesieni, kasztan, piryt, onyks, terra			<b>9,00</b>	<b>11,07</b>	

wymiar [mm]	szt. / paleta	zakład	szt./mb	waga 1 szt. [kg]	waga palety [kg]
200 x 300 x 75	128	Chyżne	3,3	9,30	1210
kolor			cena zł/szt.		
			netto	brutto	
lawą, andezyt, pastello, barwy jesieni, kasztan, piryt, onyks, terra			<b>11,00</b>	<b>13,53</b>	

## Cegła Country



wymiar [mm]	szt. / paleta	zakład	szt./mb	waga 1 szt. [kg]	waga palety [kg]
120 x 250 x 75	240	Chyżne	3,90	4,5	1080
kolor			cena zł/szt.		
			netto	brutto	
lawą, andezyt, pastello, barwy jesieni, kasztan, piryt, onyks, terra			<b>6,50</b>	<b>8,00</b>	

## Daszek płaski



\* Pełna oferta daszków płaskich znajduje się na str. 38 i 39.

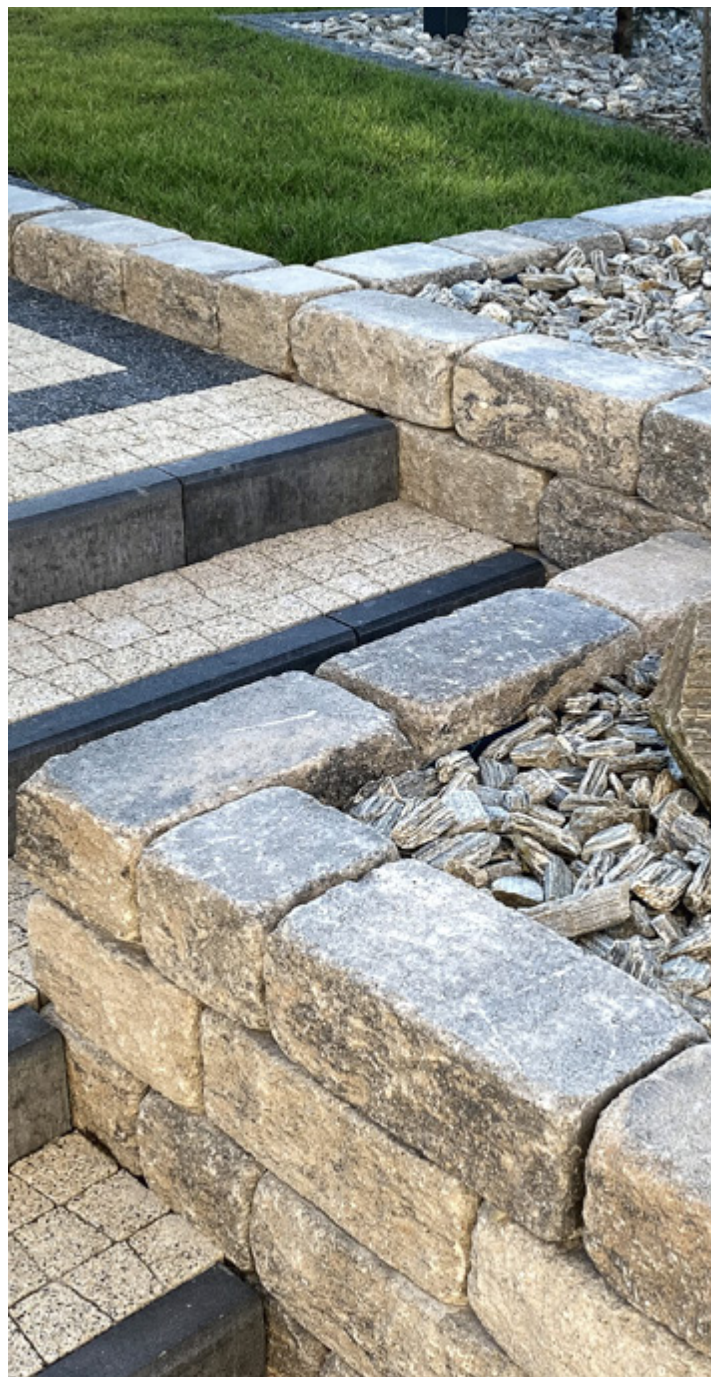

**Bloczek Country 20 - piryt**



## CEGIEŁKA BETONOWA

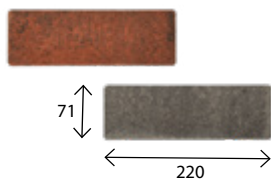

wymiar [mm]	szt. / paleta	zakład	szt./m <sup>2</sup>	waga 1 szt. [kg]	waga palety [kg]
71 x 220 x 18	1210	Charsznica	4,30	0,7	850
kolor			cena zł/szt.		
			netto	brutto	
czerwony, lawa, onyks			<b>0,70</b>	<b>0,86</b>	

Wibroprasowane i impregnowane cegielki betonowe stanowią znakomite urozmaicenie aranżacji przestrzeni o detale w formie np. pokryć fragmentów elewacji, okładziny ścienne, cokoliki itp.

**Kolorystyka prezentowana jest na str. 6.**



**Cegielka betonowa - lawa**



Produkty Cios Skalny powstają w technologii łamania barwionych w masie i hydrofobizowanych płyt betonowych. Przypominają wyglądem naturalne kamienie. Doskonale komponują się z drewnem, ukazując pełnię swoich walorów w otoczeniu bujnej roślinności. Cechują je łupane powierzchnie licowe, barwy kolormix i stykowa zabudowa. Dzięki różnym rozmiarom Minipalisady i Palisady Cios Skalny służą do budowy m.in. obrzegowań, tarasów, kwietników, niskich murków oporowych i konstrukcji schodów terenowych. Z kolei Stopnie Cios Skalny pozwalają na szybkie wykonanie gotowych schodów, dając też możliwości ich aranżacji w postaci np. biegów wachlarzowych.

**UWAGA: Stanowczo zalecamy po wybudowaniu zaimpregnować powierzchnię produktów. Impregnaty oraz środki do czyszczenia murków i ogrodzeń znajdują się na str. 78-80.**

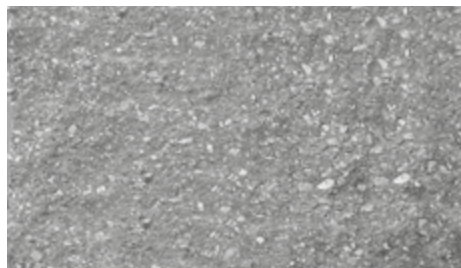

Szary

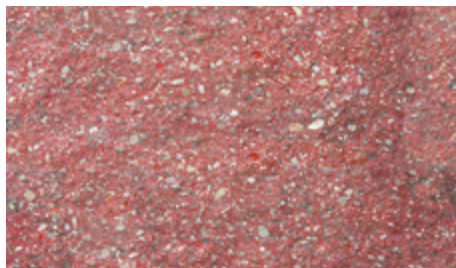

Czerwony



Czarny

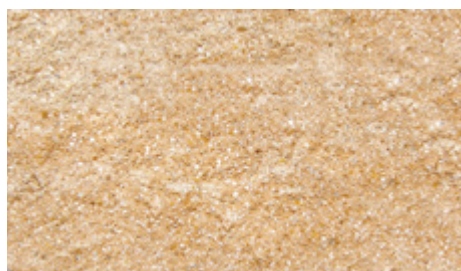

Pastello



Terra

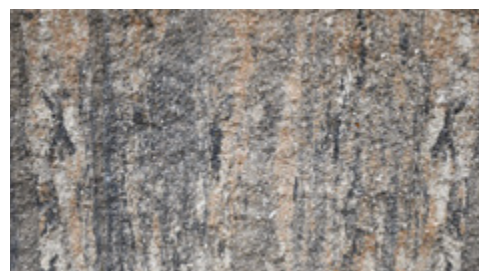

Piryt

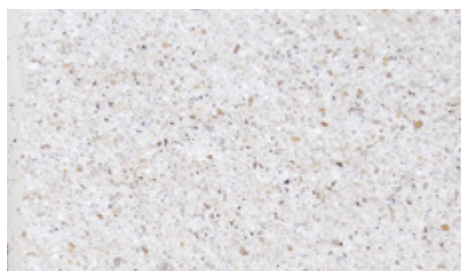

Biały



Andezyt



Onyks



Barwy jesieni

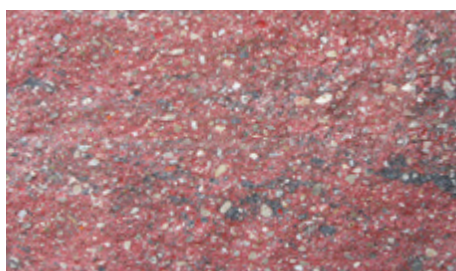

Lawa

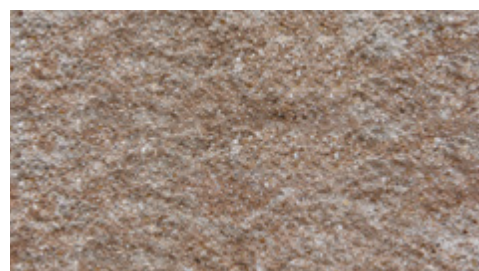

Kasztan



## STOPNIE SCHODOWE

### Stopień Cios Skalny

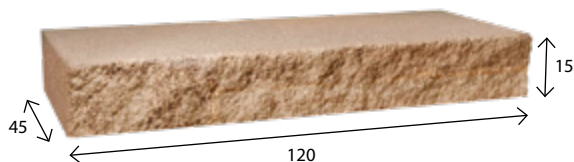

wymiar [cm]	szt. / paleta	zakład	waga 1 szt. [kg]	waga palety [kg]
45 x 120 x 15	10	Chyżne	180	1800
kolor			cena zł/szt.	
szary			90	110,70
czerwony, czarny			100	123,00
ława, andezyt, pastello, barwy jesieni, kasztan, biały, piryt, onyks, terra			120	147,60

### Stopień Gładki

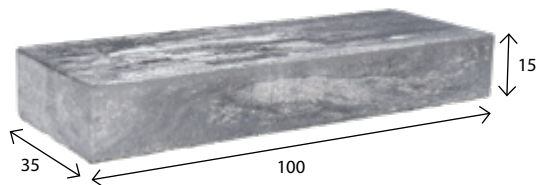

wymiar [cm]	szt. / paleta	zakład	waga 1 szt. [kg]	waga palety [kg]
35 x 100 x 15	12	Charsznica	118	1420
kolor			cena zł/szt.	
szary			65,00	79,95
czarny			75,00	92,25
biały, andezyt, onyks, pastello, kasztan			90,00	110,70

Pozostałe kolory na specjalne zamówienie.

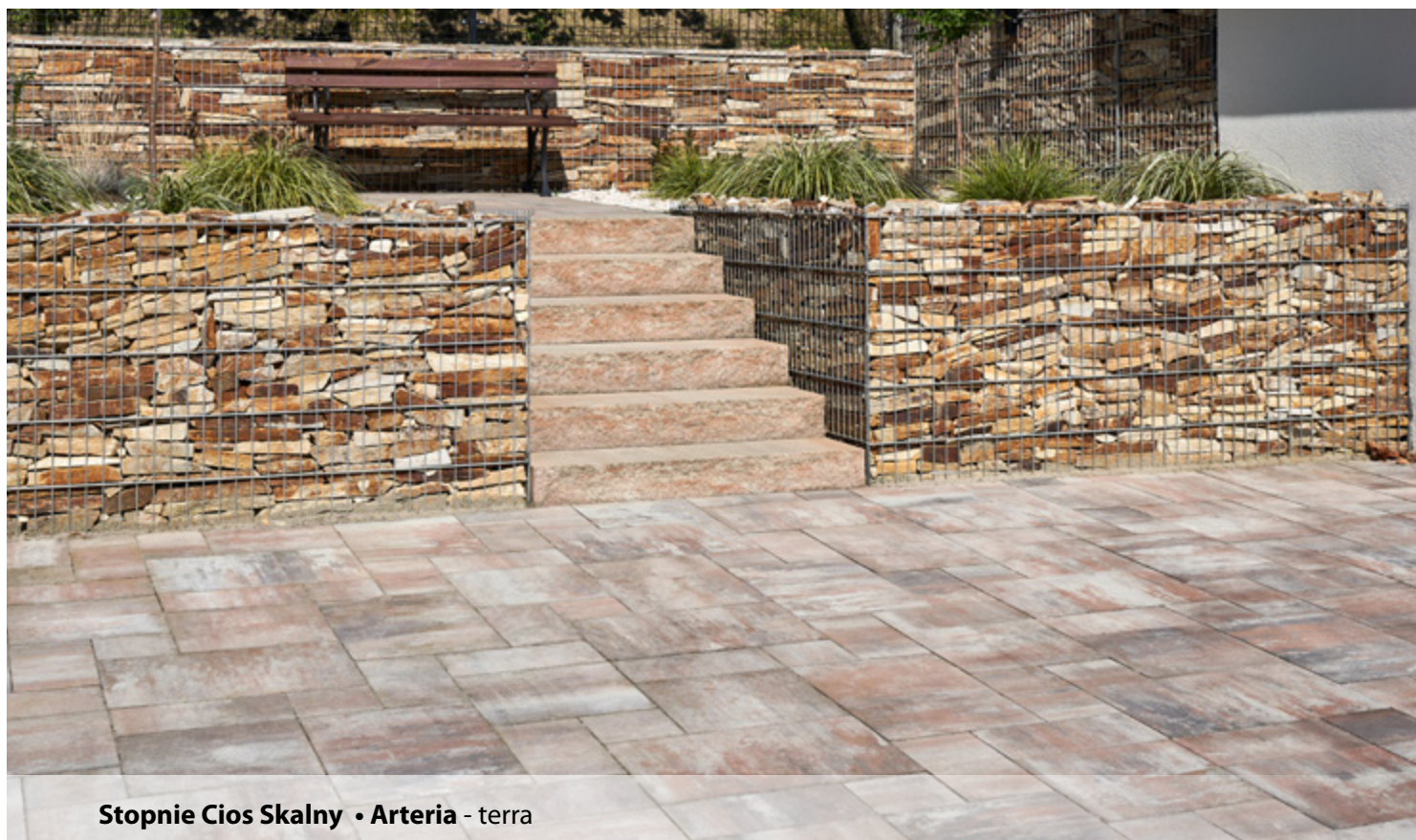

Stopnie Cios Skalny • Arteria - terra

## Minipalisada Cios Skalny

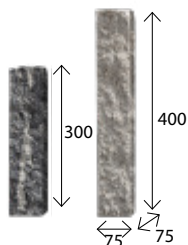

### Minipalisada Cios Skalny 30

wymiar [mm]	szt. / paleta	zakład	szt./mb	waga 1 szt. [kg]	waga palety [kg]
75 x 75 x 300	360	Chyżne	13,3	3,80	1390
kolor			cena zł/szt.		
szary			netto	brutto	
			6,50	7,99	
czerwony, czarny			7,00	8,61	
pastello, barwy jesieni, kasztan, biały, lawa, andezyt, piryt, onyks, terra			7,50	9,23	

### Minipalisada Cios Skalny 40

wymiar [mm]	szt. / paleta	zakład	szt./mb	waga 1 szt. [kg]	waga palety [kg]
75 x 75 x 400	240	Chyżne	13,3	5,10	1250
kolor			cena zł/szt.		
szary			netto	brutto	
			9,00	11,07	
czerwony, czarny			9,50	11,69	
pastello, barwy jesieni, kasztan, biały, lawa, andezyt, piryt, onyks, terra			10,00	12,30	

## Palisada Cios Skalny

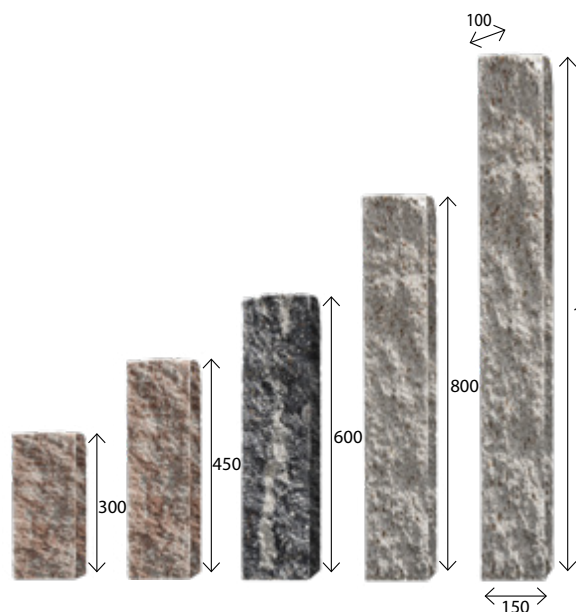

### Palisada Cios Skalny 30

wymiar [mm]	szt. / paleta	zakład	szt./mb	waga 1 szt. [kg]	waga palety [kg]
150 x 100 x 300	100	Chyżne	6,7	9,9	1010
kolor			cena zł/szt.		
szary			netto	brutto	
			12,00	14,76	
czerwony, czarny			13,50	16,61	
pastello, barwy jesieni, kasztan, biały, lawa, andezyt, piryt, onyks, terra			16,00	19,68	

### Palisada Cios Skalny 45

wymiar [mm]	szt. / paleta	zakład	szt./mb	waga 1 szt. [kg]	waga palety [kg]
150 x 100 x 450	80	Chyżne	6,7	15,6	1268
kolor			cena zł/szt.		
szary			netto	brutto	
			16,00	19,68	
czerwony, czarny			19,00	23,37	
pastello, barwy jesieni, kasztan, biały, lawa, andezyt, piryt, onyks, terra			22,50	27,67	

### Palisada Cios Skalny 60

wymiar [mm]	szt. / paleta	zakład	szt./mb	waga 1 szt. [kg]	waga palety [kg]
150 x 100 x 600	60	Chyżne	6,7	20,9	1280
kolor			cena zł/szt.		
szary			netto	brutto	
			28,00	34,44	
czerwony, czarny			32,00	39,36	
pastello, barwy jesieni, kasztan, biały, lawa, andezyt, piryt, onyks, terra			36,00	44,28	

### Palisada Cios Skalny 80

wymiar [mm]	szt. / paleta	zakład	szt./mb	waga 1 szt. [kg]	waga palety [kg]
150 x 100 x 800	40	Chyżne	6,7	27,2	1108
kolor			cena zł/szt.		
szary			netto	brutto	
			40,00	49,20	
czerwony, czarny			44,00	54,12	
pastello, barwy jesieni, kasztan, biały, lawa, andezyt, piryt, onyks, terra			48,00	59,04	

### Palisada Cios Skalny 110

wymiar [mm]	szt. / paleta	zakład	szt./mb	waga 1 szt. [kg]	waga palety [kg]
150 x 100 x 1100	25	Chyżne	6,7	35	900
kolor			cena zł/szt.		
szary			netto	brutto	
			56,00	68,88	
czerwony, czarny			62,00	76,26	
pastello, barwy jesieni, kasztan, biały, lawa, andezyt, piryt, onyks, terra			68,00	83,64	



# PALISADY

## Palisada kwadratowa 40

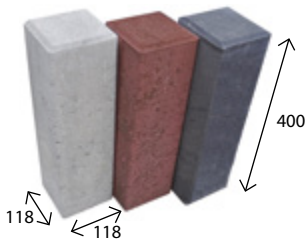

wymiar [mm]	szt. / paleta	zakład	szt./mb	waga 1 szt. [kg]	waga palety [kg]
118 x 118 x <b>400</b>	45	<b>Chyżne</b>	8,5	12,20	600
kolor			cena zł/szt.		
			netto	brutto	
szary			<b>9,20</b>	<b>11,32</b>	
czerwony, czarny, oliwka, jasny brąz, ciemny brąz			<b>12,20</b>	<b>15,01</b>	

## Palisada okrągła

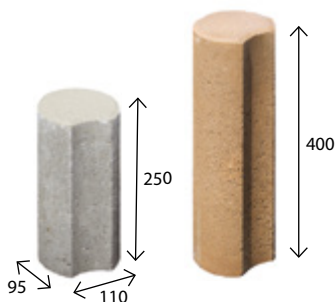

### Palisada okrągła 25

wymiar [mm]	szt. / paleta	zakład	szt./mb	waga 1 szt. [kg]	waga palety [kg]
110 x 95 x <b>250</b>	160	<b>Charsznica</b>	10,5	4,7	762
kolor			cena zł/szt.		
			netto	brutto	
szary			<b>3,70</b>	<b>4,55</b>	
czerwony, czarny, oliwka, jasny brąz, ciemny brąz			<b>4,80</b>	<b>5,90</b>	

### Palisada okrągła 40

wymiar [mm]	szt. / paleta	zakład	szt./mb	waga 1 szt. [kg]	waga palety [kg]
110 x 95 x <b>400</b>	54	<b>Chyżne</b>	10,5	7,5	410
kolor			cena zł/szt.		
			netto	brutto	
szary			<b>5,80</b>	<b>7,13</b>	
czerwony, czarny, oliwka, jasny brąz, ciemny brąz			<b>7,20</b>	<b>8,86</b>	

## Palisada prostokątna

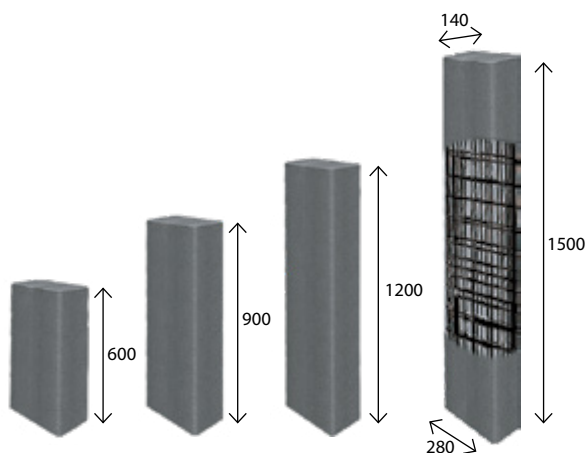

**Palisada wys. 150 cm dodatkowo zbrojona.**

### Palisada prostokątna 60

wymiar [mm]	szt. / paleta	zakład	szt./mb	waga 1 szt. [kg]	waga palety [kg]
280 x 140 x <b>600</b>	36	<b>Charsznica</b>	3,6/7,1	47	1630
kolor			cena zł/szt.		
			netto	brutto	
szary			<b>38,00</b>	<b>46,74</b>	
czarny			<b>50,00</b>	<b>61,50</b>	

### Palisada prostokątna 90

wymiar [mm]	szt. / paleta	zakład	szt./mb	waga 1 szt. [kg]	waga palety [kg]
280 x 140 x <b>900</b>	18	<b>Charsznica</b>	3,6/7,1	67	1205
kolor			cena zł/szt.		
			netto	brutto	
szary			<b>55,00</b>	<b>67,65</b>	
czarny			<b>69,00</b>	<b>84,87</b>	

### Palisada prostokątna 120

wymiar [mm]	szt. / paleta	zakład	szt./mb	waga 1 szt. [kg]	waga palety [kg]
280 x 140 x <b>1200</b>	18	<b>Charsznica</b>	3,6/7,1	89	1560
kolor			cena zł/szt.		
			netto	brutto	
szary			<b>72,00</b>	<b>88,56</b>	
czarny			<b>92,00</b>	<b>113,16</b>	

### Palisada prostokątna 150

wymiar [mm]	szt. / paleta	zakład	szt./mb	waga 1 szt. [kg]	waga palety [kg]
280 x 140 x <b>1500</b>	12	<b>Charsznica</b>	3,6/7,1	113	1360
kolor			cena zł/szt.		
			netto	brutto	
szary			<b>142,00</b>	<b>174,66</b>	
czarny			<b>169,00</b>	<b>207,87</b>	

## Palisada Rondo

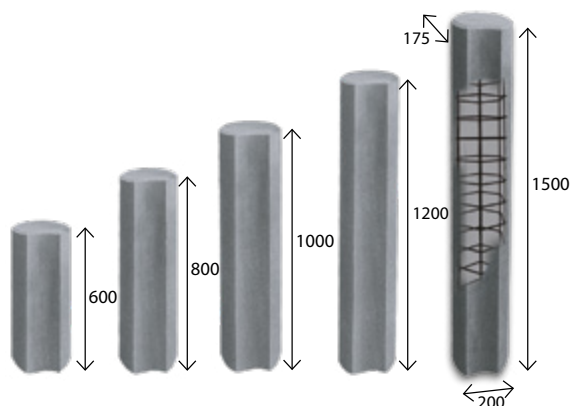

**Palisada wys. 150 cm dodatkowo zbrojona.**

### Zasady zabudowy palisad

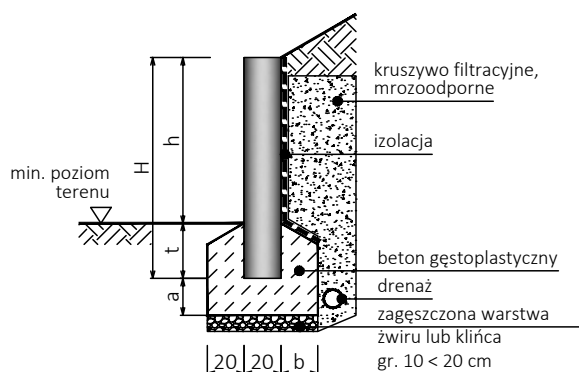

#### Palisada Rondo 60

wymiar [mm]	szt. / paleta	zakład	szt./mb	waga 1 szt. [kg]	waga palety [kg]
200 x 175 x 600	40	Charsznica	5,7	34	1325
kolor			cena zł/szt.		
			netto	brutto	
szary			33,00	40,59	
czarny			43,00	52,89	

#### Palisada Rondo 80

wymiar [mm]	szt. / paleta	zakład	szt./mb	waga 1 szt. [kg]	waga palety [kg]
200 x 175 x 800	20	Charsznica	5,7	43	865
kolor			cena zł/szt.		
			netto	brutto	
szary			41,00	50,43	
czarny			55,00	67,65	

#### Palisada Rondo 100

wymiar [mm]	szt. / paleta	zakład	szt./mb	waga 1 szt. [kg]	waga palety [kg]
200 x 175 x 1000	20	Charsznica	5,7	55	1065
kolor			cena zł/szt.		
			netto	brutto	
szary			48,00	59,04	
czarny			64,00	78,72	

#### Palisada Rondo 120

wymiar [mm]	szt. / paleta	zakład	szt./mb	waga 1 szt. [kg]	waga palety [kg]
200 x 175 x 1200	20	Charsznica	5,7	64	1265
kolor			cena zł/szt.		
			netto	brutto	
szary			56,00	68,88	
czarny			74,00	91,02	

#### Palisada Rondo 150

wymiar [mm]	szt. / paleta	zakład	szt./mb	waga 1 szt. [kg]	waga palety [kg]
200 x 175 x 1500	20	Charsznica	5,7	80	1585
kolor			cena zł/szt.		
			netto	brutto	
szary			99,00	121,77	
czarny			119,00	146,37	

wys. palisady H [cm]	h max. [cm]	t min. [cm]	a [cm]	b [cm]
60	45	15	10 < 20	20
80	60	20	20	20
100	75	25	80 - t	20
120	90	30	80 - t	20 < 30
150	120	30	80 - t	30 < 40



**Palisada Rondo - szara**



# GAZONY

## Gazon 35/20

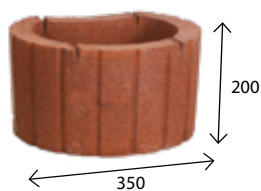

wymiar [mm]	szt. / paleta	zakład	szt./mb	waga 1 szt. [kg]	waga palety [kg]
Ø 350, wys. <b>200</b>	54	<b>Turany</b>	3,5	18	1180
kolor			cena zł/szt.		
			netto	brutto	
szary			<b>15,50</b>	<b>19,07</b>	
czerwony, czarny, oliwka, jasny brąz, ciemny brąz			<b>17,50</b>	<b>21,53</b>	

\* Wyprodukowane z drobnego kruszywa

## Gazon 35/30

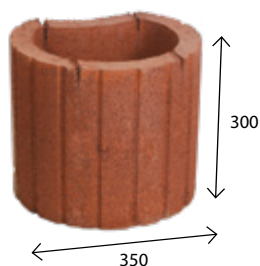

wymiar [mm]	szt. / paleta	zakład	szt./mb	waga 1 szt. [kg]	waga palety [kg]
Ø 350, wys. <b>300</b>	36	<b>Chyżne</b>	3,5	26	970
kolor			cena zł/szt.		
			netto	brutto	
szary			<b>19,00</b>	<b>23,37</b>	
czerwony, czarny, jasny brąz, ciemny brąz			<b>22,00</b>	<b>27,06</b>	

\* Wyprodukowane z grubego kruszywa

## Gazon 50/30

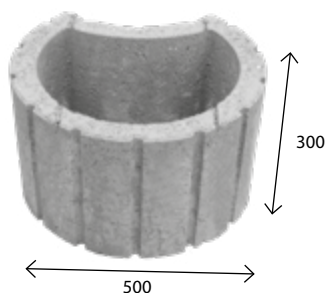

wymiar [mm]	szt. / paleta	zakład	szt./mb	waga 1 szt. [kg]	waga palety [kg]
Ø 500, wys. <b>300</b>	16	<b>Turany</b>	2	60	940
kolor			cena zł/szt.		
			netto	brutto	
szary			<b>28,00</b>	<b>34,44</b>	
czerwony, czarny, oliwka, jasny brąz, ciemny brąz			<b>34,00</b>	<b>41,82</b>	

\* Wyprodukowane z drobnego kruszywa

## Gardenflor

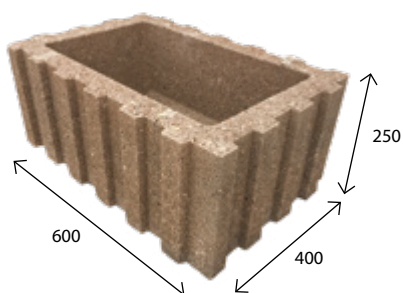

wymiar [mm]	szt. / paleta	zakład	szt./mb	waga 1 szt. [kg]	waga palety [kg]
400 x 600 x <b>250</b>	24	<b>Charsznica</b>	1,5/2,5	50	1220
kolor			cena zł/szt.		
			netto	brutto	
szary			<b>28,00</b>	<b>34,44</b>	
czerwony, czarny, jasny brąz, ciemny brąz			<b>34,00</b>	<b>41,82</b>	

\* Wyprodukowane z grubego kruszywa

# Kostki KLASYCZNE

Wśród kostek standardowych znajdują Państwo kostki uznane przez klientów, za uniwersalne w układaniu geometrycznych wzorów. Kostki standardowe to produkty znane od lat i wciąż popularne. Są połączeniem prostego designu i doskonałej jakości w korzystnej cenie. Występują w podstawowej palecie kolorystycznej i nie wyróżniają się specjalnym wykończeniem tak, jak kostki brukowe z grupy Premium – płukane, śrutowane, obijane antico czy kolormix. Dzięki temu charakteryzują się dużą uniwersalnością i sprawdzają się w wielu miejscach, na dużych powierzchniach, poprawnie dopasowując się do otoczenia. Nadają się zarówno do budowy alejek ogrodowych i podjazdów, jak i do zabudowy placów i terenów użyteczności publicznej.

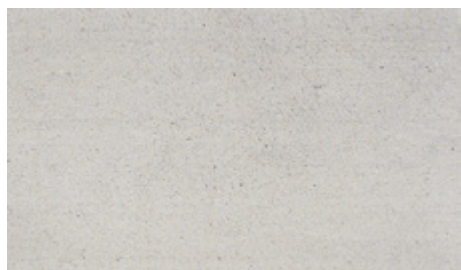

Biały

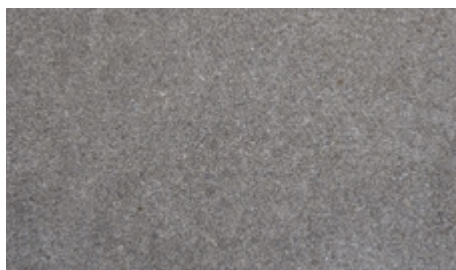

Szary

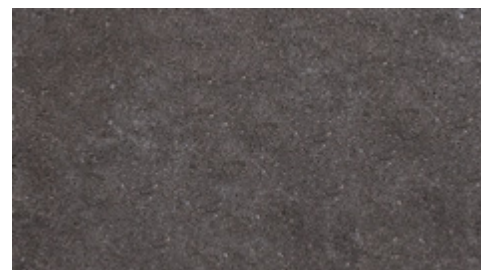

Czarny

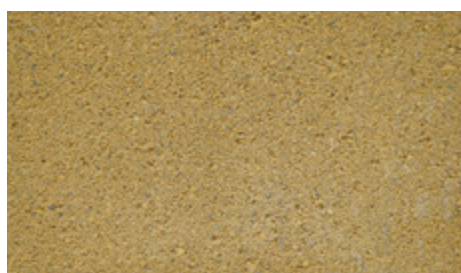

Żółty

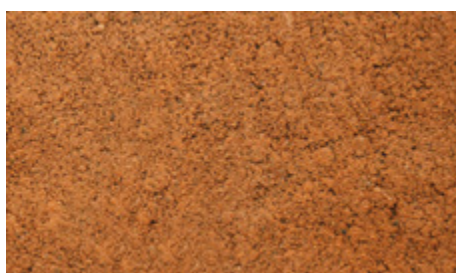

Pomarańczowy

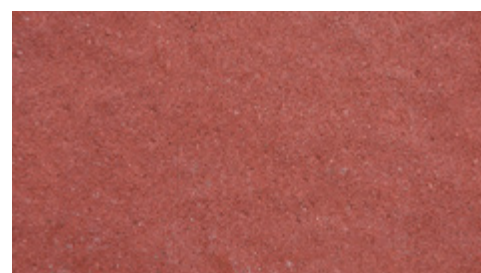

Czerwony



Jasny brąz

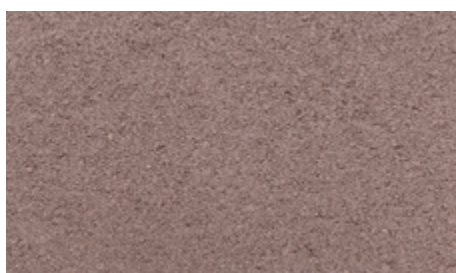

Ciemny brąz

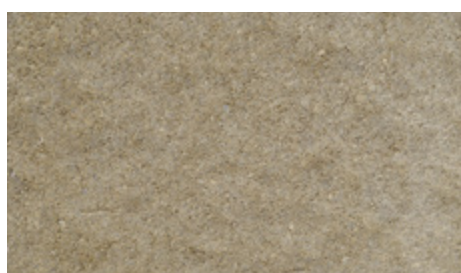

Oliwka



# Kostki KLASYCZNE

## Metropolis 4 cm

mikrofaza

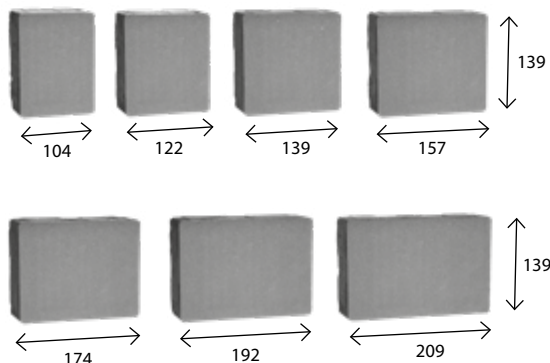

wymiar [mm]	szt. / paleta	zakład	m <sup>2</sup> /paleta	waga palety [kg]
104 x 139	112	Charsznica	17,36	1530
122 x 139	112			
139 x 139	112			
157 x 139	112			
174 x 139	112			
192 x 139	112			
209 x 139	112			
kolor			cena zł/m <sup>2</sup>	
			netto	brutto
szary			<b>43,00</b>	<b>52,89</b>
czerwony, czarny, jasny brąz, ciemny brąz			<b>47,00</b>	<b>57,81</b>
pomarańczowy, żółty			<b>51,00</b>	<b>62,73</b>
biały			<b>56,00</b>	<b>68,88</b>

## Granit 6 cm

bez fazy

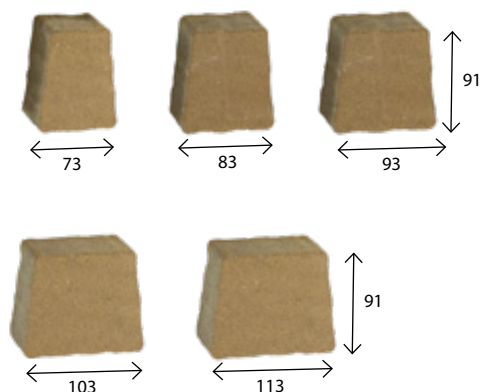

wymiar [mm]	szt. / paleta	zakład	m <sup>2</sup> /paleta	waga palety [kg]
73 x 53 x 91	240	Charsznica	10,50	1450
83 x 63 x 91	300			
93 x 73 x 91	210			
103 x 83 x 91	330			
113 x 93 x 91	180			
kolor			cena zł/m <sup>2</sup>	
			netto	brutto
szary			<b>48,00</b>	<b>59,04</b>
czerwony, czarny, jasny brąz, ciemny brąz			<b>52,00</b>	<b>63,96</b>
pomarańczowy, żółty			<b>56,00</b>	<b>68,88</b>

## Akropolis 6 cm

bez fazy

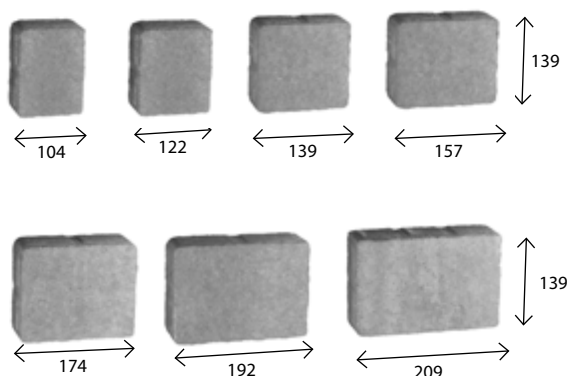

wymiar [mm]	szt. / paleta	zakład	m <sup>2</sup> /paleta	waga palety [kg]
104 x 139	70	Chyżne Charsznica	10,85	1430
122 x 139	70			
139 x 139	70			
157 x 139	70			
174 x 139	70			
192 x 139	70			
209 x 139	70			
kolor			cena zł/m <sup>2</sup>	
			netto	brutto
szary			<b>48,00</b>	<b>59,04</b>
czerwony, czarny, jasny brąz, ciemny brąz			<b>52,00</b>	<b>63,96</b>
pomarańczowy, żółty			<b>56,00</b>	<b>68,88</b>
biały			<b>61,00</b>	<b>75,03</b>

# Kostki KLASYCZNE

## Cegła 6 cm

bez fazy

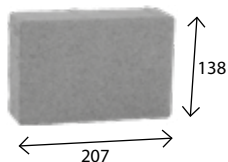

wymiar [mm]	szt. / paleta	zakład	m <sup>2</sup> /paleta	waga palety [kg]
207 x 138	360	<b>Charsznica</b>	10,30	1405
kolor			cena zł/m <sup>2</sup>	
			netto	brutto
szary			<b>48,00</b>	<b>59,04</b>
czerwony, czarny, jasny brąz, ciemny brąz			<b>52,00</b>	<b>63,96</b>
pomarańczowy, żółty			<b>56,00</b>	<b>68,88</b>

## Metropolis 6 cm

mikrofaza

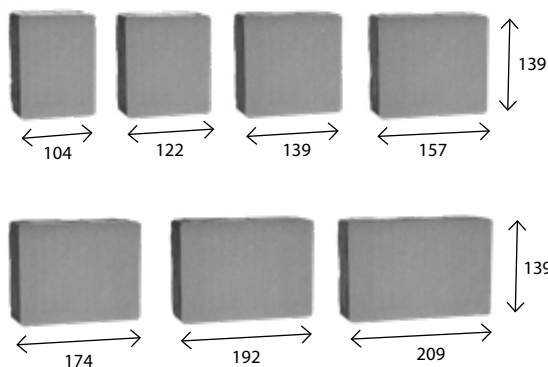

wymiar [mm]	szt. / paleta	zakład	m <sup>2</sup> /paleta	waga palety [kg]
104 x 139	70	<b>Chyżne Charsznica</b>	10,85	1430
122 x 139	70			
139 x 139	70			
157 x 139	70			
174 x 139	70			
192 x 139	70			
209 x 139	70			
kolor			cena zł/m <sup>2</sup>	
			netto	brutto
szary			<b>48,00</b>	<b>59,04</b>
czerwony, czarny, jasny brąz, ciemny brąz			<b>52,00</b>	<b>63,96</b>
pomarańczowy, żółty			<b>56,00</b>	<b>68,88</b>
biały			<b>61,00</b>	<b>75,03</b>

## Parko 6 cm

bez fazy

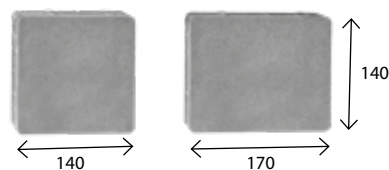

wymiar [mm]	szt. / paleta	zakład	m <sup>2</sup> /paleta	waga palety [kg]
140 x 140	240	<b>Charsznica</b>	10,40	1380
170 x 140	240			
kolor			cena zł/m <sup>2</sup>	
			netto	brutto
szary			<b>48,00</b>	<b>59,04</b>
czerwony, czarny, jasny brąz, ciemny brąz			<b>52,00</b>	<b>63,96</b>
pomarańczowy, żółty			<b>56,00</b>	<b>68,88</b>

## Trento 6 cm

bez fazy

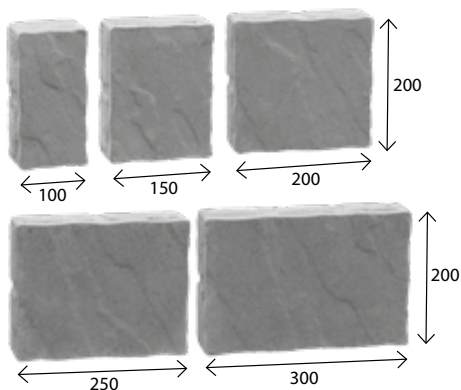

wymiar [mm]	szt. / paleta	zakład	m <sup>2</sup> /paleta	waga palety [kg]
100 x 200	50	<b>Turany</b>	9,20	1320
150 x 200	70			
200 x 200	70			
250 x 200	30			
300 x 200	30			
kolor			cena zł/m <sup>2</sup>	
			netto	brutto
szary			<b>54,00</b>	<b>66,42</b>
jasny brąz, ciemny brąz			<b>58,00</b>	<b>71,34</b>



# Kostki KLASYCZNE

## Wizja 6 cm

mikrofaza

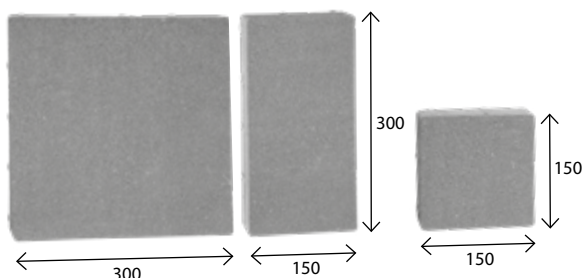

wymiar [mm]	szt. / paleta	zakład	m <sup>2</sup> /paleta	waga palety [kg]
150 x 150	60	Chyżne Charsznica	10,80	1420
300 x 150	70			
300 x 300	70			
kolor			cena zł/m <sup>2</sup>	
			netto	brutto
szary			<b>48,00</b>	<b>59,04</b>
czerwony, czarny, jasny brąz, ciemny brąz			<b>52,00</b>	<b>63,96</b>
pomarańczowy, żółty			<b>56,00</b>	<b>68,88</b>
biały			<b>61,00</b>	<b>75,03</b>

## City Park 7 cm

bez fazy

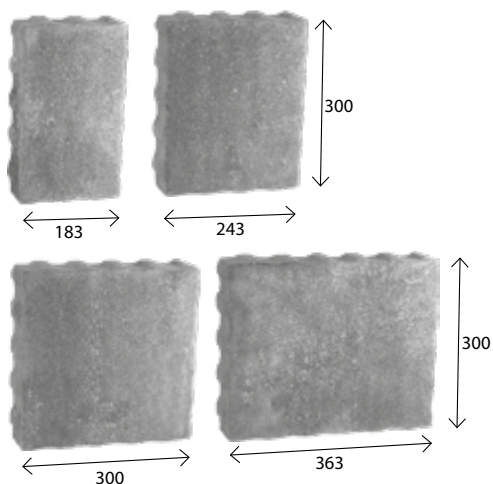

wymiar [mm]	szt. / paleta	zakład	m <sup>2</sup> /paleta	waga palety [kg]
183 x 300	30	Charsznica	9,73	1460
243 x 300	30			
300 x 300	30			
363 x 300	30			
kolor			cena zł/m <sup>2</sup>	
			netto	brutto
szary			<b>54,00</b>	<b>66,42</b>
czerwony, czarny			<b>59,00</b>	<b>72,57</b>

## Akropolis 8 cm

bez fazy

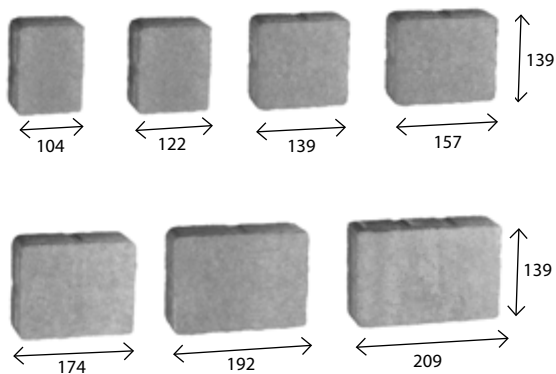

wymiar [mm]	szt. / paleta	zakład	m <sup>2</sup> /paleta	waga palety [kg]
104 x 139	56	Chyżne Charsznica	8,68	1440
122 x 139	56			
139 x 139	56			
157 x 139	56			
174 x 139	56			
192 x 139	56			
209 x 139	56			
kolor			cena zł/m <sup>2</sup>	
			netto	brutto
szary			<b>54,00</b>	<b>66,42</b>
czerwony, czarny, ciemny brąz			<b>58,00</b>	<b>71,34</b>
żółty			<b>62,00</b>	<b>76,26</b>

# Kostki KLASYCZNE

## Aleja 8 cm

bez fazy

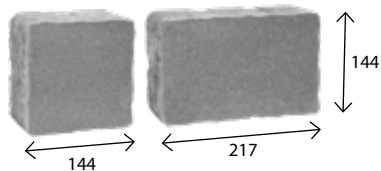

wymiar [mm]	szt. / paleta	zakład	m <sup>2</sup> /paleta	waga palety [kg]
144 x 144	192	Chyżne	8	1380
217 x 144	128			
kolor			cena zł/m <sup>2</sup>	
			netto	brutto
szary			<b>54,00</b>	<b>66,42</b>
czerwony, czarny			<b>58,00</b>	<b>71,34</b>

## Arteria 8 cm

mikrofaza

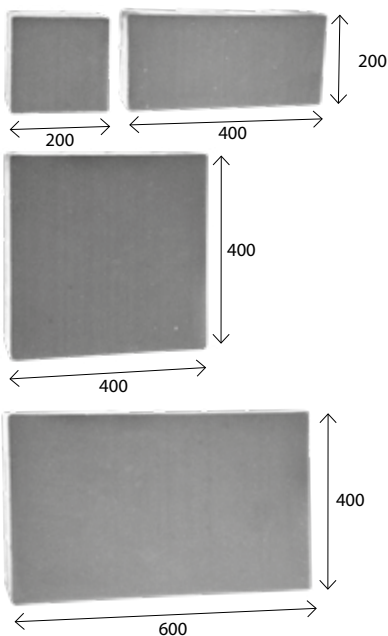

wymiar [mm]	szt. / paleta	zakład	m <sup>2</sup> /paleta	waga palety [kg]
200 x 200	16	Charsznica	9,60	1650
400 x 200	32			
400 x 400	16			
600 x 400	16			
kolor			cena zł/m <sup>2</sup>	
			netto	brutto
szary			<b>54,00</b>	<b>66,42</b>
czerwony, czarny			<b>58,00</b>	<b>71,34</b>

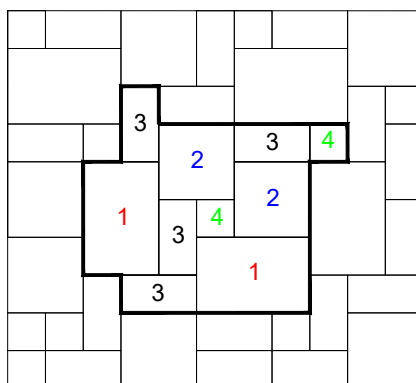

- 1 - 600 x 400 mm
- 2 - 400 x 400 mm
- 3 - 400 x 200 mm
- 4 - 200 x 200 mm

Przykładowy sposób ułożenia kostek Arteria



Arteria klasyczna - czarna



# Kostki KLASYCZNE

## Bulwar 8 cm

mikrofaza

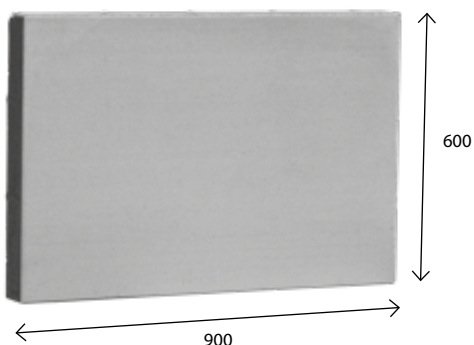

wymiar [mm]	m <sup>2</sup> / paleta	zakład	szt. / paleta	waga palety [kg]
900 x 600	8,64	<b>Charsznica</b>	16	1540
kolor			cena zł/szt.	
			netto	brutto
szary			<b>38,00</b>	<b>46,74</b>
czerwony, czarny			<b>42,00</b>	<b>51,66</b>
biały			<b>46,00</b>	<b>56,58</b>

## Futuro 8 cm

bez fazy

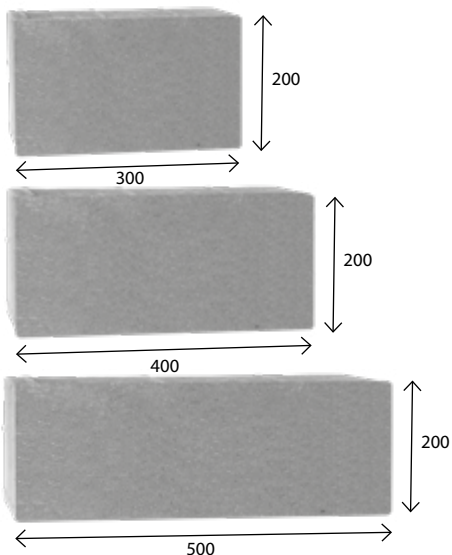

wymiar [mm]	szt. / paleta	zakład	m <sup>2</sup> /paleta	waga palety [kg]
300 x 200 400 x 200 500 x 200	32 32 32	<b>Charsznica</b>	7,68	1380
kolor			cena zł/m <sup>2</sup>	
			netto	brutto
szary			<b>54,00</b>	<b>66,42</b>
czerwony, czarny			<b>58,00</b>	<b>71,34</b>



Futuro klasyczyne - szare

# Kostki KLASYCZNE

## Futuro Quadro 8 cm Płytki Peronowa

bez fazy

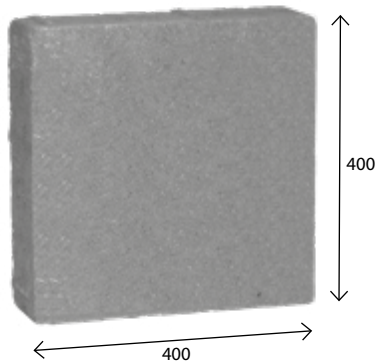

wymiar [mm]	szt. / paleta	zakład	m <sup>2</sup> /paleta	waga palety [kg]
400 x 400	48	Charsznica	7,68	1380
kolor			cena zł/m <sup>2</sup>	
			netto	brutto
szary			<b>54,00</b>	<b>66,42</b>
czerwony, czarny			<b>58,00</b>	<b>71,34</b>

## Futuro Grande 8 cm

bez fazy

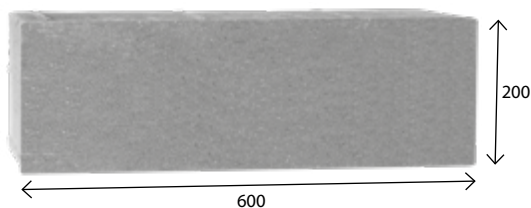

wymiar [mm]	szt. / paleta	zakład	m <sup>2</sup> /paleta	waga palety [kg]
600 x 200	64	Charsznica	7,68	1380
kolor			cena zł/m <sup>2</sup>	
			netto	brutto
szary			<b>54,00</b>	<b>66,42</b>
czerwony, czarny			<b>58,00</b>	<b>71,34</b>

## Eko-kostka 8 cm

faza

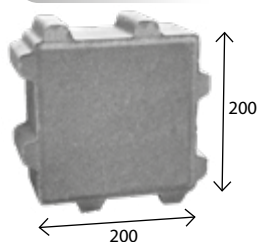

wymiar [mm]	szt. / paleta	zakład	m <sup>2</sup> /paleta	waga palety [kg]
200 x 200*	240	Chyżne	9,60	1380
kolor			cena zł/m <sup>2</sup>	
			netto	brutto
szary			<b>51,00</b>	<b>62,73</b>
czerwony, czarny			<b>55,00</b>	<b>67,65</b>

### Sposób ułożenia Eko-kostki:

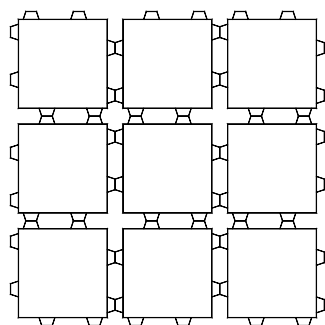

czołowe

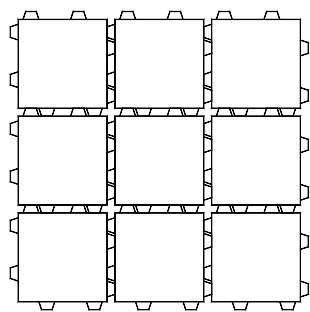

zachodzące

Jeżeli teren jest biologicznie czynny, zgodnie z definicją z §3 pkt 22 Rozporządzenia MI z 12.04.02, to szacunkowy udział nawierzchni z Eko-kostki w powierzchni biologicznie czynnej waha się w przedziale 5 – 15%, w zależności od sposobu jej ułożenia.

Informacja niniejsza jest orientacyjna i nie stanowi wykładni przepisów prawa.

Przy ułożeniu odstępami czołowo do siebie, potrzeba 0,017 m<sup>3</sup> materiału do zafugowania spoin na 1 m<sup>2</sup> powierzchni.

Przy ułożeniu odstępami zachodzącymi na siebie, potrzeba 0,006 m<sup>3</sup> materiału do zafugowania spoin na 1 m<sup>2</sup> powierzchni.

#### Uwaga!

Ułożenie odstępami zachodzącymi na siebie, w porównaniu do ułożenia czołowego, wymaga zastosowania o 17% więcej kostki na każdy 1 m<sup>2</sup>



# Kostki KLASYCZNE *Poprzednie kolekcje*

## Nostalit 4 cm, 6 cm, 8 cm

faza

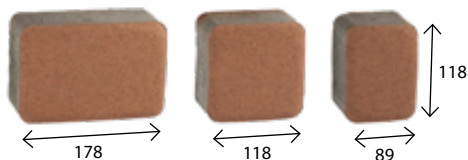

### gr. 4

wymiar [mm]	szt. / paleta	zakład	m <sup>2</sup> /paleta	waga palety [kg]
89 x 118	224	Charsznica	15,84	1460
118 x 118	448			
178 x 118	336			
kolor			cena zł/m <sup>2</sup>	
szary			netto	brutto
			<b>41,00</b>	<b>50,43</b>
czerwony, czarny, jasny brąz, ciemny brąz			<b>45,00</b>	<b>55,35</b>
żółty			<b>49,00</b>	<b>60,27</b>

### gr. 6

wymiar [mm]	szt. / paleta	zakład	m <sup>2</sup> /paleta	waga palety [kg]
89 x 118	160	Chyżne	11,30	1490
118 x 118	320			
178 x 118	240			
89 x 118	140	Charsznica	9,90	1300
118 x 118	280			
178 x 118	210			
kolor			cena zł/m <sup>2</sup>	
szary			netto	brutto
			<b>48,00</b>	<b>59,04</b>
czerwony, czarny, oliwka, jasny brąz, ciemny brąz			<b>52,00</b>	<b>63,96</b>
pomarańczowy, żółty			<b>56,00</b>	<b>68,88</b>

### gr. 8

wymiar [mm]	szt. / paleta	zakład	m <sup>2</sup> /paleta	waga palety [kg]
89 x 118	80	Chyżne	9,04	1570
118 x 118	160			
178 x 118	120			
89 x 118	112	Charsznica	7,92	1380
118 x 118	224			
178 x 118	168			
kolor			cena zł/m <sup>2</sup>	
szary			netto	brutto
			<b>54,00</b>	<b>66,42</b>
czerwony, czarny, oliwka, jasny brąz, ciemny brąz			<b>58,00</b>	<b>71,34</b>
pomarańczowy, żółty			<b>62,00</b>	<b>76,26</b>

## Nostalit koło 6 cm

faza

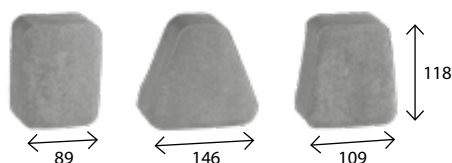

wymiar [mm]	szt. / paleta	zakład	m <sup>2</sup> /paleta	waga palety [kg]
89 x 118	350	Charsznica	9,40	1190
109 x 118	450			
146 x 118	40			
kolor			cena zł/m <sup>2</sup>	
szary			netto	brutto
			<b>48,00</b>	<b>59,04</b>
czerwony, czarny, oliwka, jasny brąz, ciemny brąz			<b>52,00</b>	<b>63,96</b>
pomarańczowy, żółty			<b>56,00</b>	<b>68,88</b>

## Old Stone 6 cm, 8 cm

faza

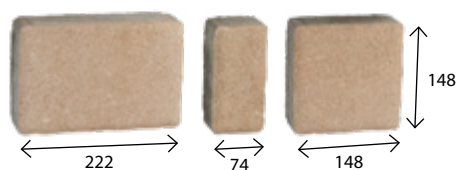

### gr. 6

wymiar [mm]	szt. / paleta	zakład	m <sup>2</sup> /paleta	waga palety [kg]
74 x 148	160	Charsznica	10,62	1490
148 x 148	160			
222 x 148	160			
kolor			cena zł/m <sup>2</sup>	
szary			netto	brutto
			<b>48,00</b>	<b>59,04</b>
czerwony, czarny, jasny brąz, ciemny brąz			<b>52,00</b>	<b>63,96</b>
pomarańczowy, żółty			<b>56,00</b>	<b>68,88</b>

### gr. 8













wymiar [mm]	szt. / paleta	zakład	m <sup>2</sup> /paleta	waga palety [kg]
74 x 148	160	Charsznica	8,50	1490
148 x 148	160			
222 x 148	160			
kolor			cena zł/m <sup>2</sup>	
szary			netto	brutto
			<b>54,00</b>	<b>66,42</b>
czerwony, czarny			<b>58,00</b>	<b>71,34</b>

# Kostki i płyty PRZEMYSŁOWE

produkt	wymiary [mm]	szt. / paleta	Zakład	m <sup>2</sup> /paleta lub szt./mb	waga palety [kg]	kolor	cena		
							netto	brutto	
Behaton 6 cm	200 x 165 100 x 165		380 40	Kraków Charsznica Chyżne	11,19	1480	szary	45,00	55,35
			330 40	Charsznica	9,70	1250	czerwony, czarny	49,00	60,27
Behaton bezfazowy 6 cm	200 x 165		380 40	Kraków Charsznica	11,19	1480	szary	45,00	55,35
							czerwony, czarny	49,00	60,27
Behaton brzegowy 6 cm	200 x 137		330	Charsznica	5	1105	szary	1,90	2,34
							czerwony, czarny	2,10	2,58
Behaton połówkowy 6 cm	100 x 165		720	Charsznica	9,97	1300	szary	48,00	59,04
							czerwony, czarny	52,00	63,96
Behaton 8 cm	200 x 165		304	Kraków Charsznica Chyżne	8,50	1480	szary	51,00	62,73
			264	Charsznica	7,33	1340	czerwony, czarny	55,00	67,65
Behaton bezfazowy 8 cm	200 x 165 100 x 165		304 16	Chyżne	8,73	1580	* zielony, biały	72,00	88,56
	200 x 165		264	Charsznica	7,33	1340	* niebieski	78,00	95,94
	200 x 165		304	Kraków Charsznica	8,50	1480	szary	51,00	62,73
							czerwony, czarny	55,00	67,65
Behaton z mikrofazą 8 cm	200 x 165 100 x 165		304 16	Kraków Charsznica	8,73	1500	szary	51,00	62,73
							czerwony, czarny	55,00	67,65
Behaton brzegowy 8 cm	200 x 137		288	Charsznica	5	1350	szary	2,20	2,71
Behaton brzegowy bezfazowy 8 cm	200 x 137		264	Charsznica	5	1170	szary	2,20	2,71
							czerwony, czarny	2,60	3,20
Behaton połówkowy 8 cm	100 x 165		640	Chyżne	8,88	1530	szary	54,00	66,42
			576	Charsznica	8,00	1425	czerwony, czarny	58,00	71,34
Behaton połówkowy bezfazowy 8 cm	100 x 165		576	Charsznica	8,00	1425	szary	54,00	66,42
							czerwony, czarny	58,00	71,34
Behaton/ Behaton bezfazowy 10 cm	200 x 165		264	Charsznica	7,33	1590	szary	62,00	76,26
			304	Kraków	7,33	1840	czerwony, czarny	66,00	81,18
Behaton połówkowy 10 cm	100 x 165		576	Charsznica	8,00	1580	szary	66,00	81,18
							czerwony, czarny	70,00	86,10



# Kostki i płyty PRZEMYSŁOWE

produkt	wymiary [mm]	szt. / paleta	Zakład	m <sup>2</sup> /paleta lub szt./mb	waga palety [kg]	kolor	cena			
							netto	brutto		
<b>Holland 4 cm</b>	200 x 100		64 736	<b>Charsznica</b>	15,36	1350	szary	41,00	50,43	
	100 x 100 200 x 100						czerwony, czarny	45,00	55,35	
<b>Holland 6 cm</b>	100 x 100 200 x 100		42 520	<b>Kraków Charsznica Chyżne</b>	10,80	1450	szary	45,00	55,35	
	100 x 100 200 x 100		40 460	<b>Charsznica</b>	9,60	1300	czerwony, czarny	49,00	60,27	
<b>Holland bezfazowy 6 cm</b>	100 x 100 200 x 100		20 530	<b>Chyżne Charsznica Kraków</b>	10,80	1450	szary	45,00	55,35	
							czerwony, czarny	49,00	60,27	
<b>Holland 8 cm</b>	200 x 100		432	<b>Kraków Charsznica Chyżne</b>	8,64	1490	szary	51,00	62,73	
			384	<b>Charsznica</b>	7,68	1400	czerwony, czarny	55,00	67,65	
<b>Holland bezfazowy 8 cm</b>	200 x 100 100 x 100 200 x 100		432	<b>Kraków Charsznica</b>	8,64	1490	szary	51,00	62,73	
			16 376	<b>Charsznica</b>	7,68	1400	czerwony, czarny	55,00	67,65	
<b>Holland integracyjny 8 cm</b>	100 x 100 200 x 100		16 376	<b>Charsznica</b>	7,68	1400	szary	58,00	71,34	
							czerwony	62,00	76,26	
							żółty jasny	66,00	81,18	
<b>Holland I 8 cm</b>	200 x 200		192	<b>Turany</b>	9,62	1360	szary	54,00	66,42	
							czerwony, czarny	58,00	71,34	
<b>Holland I bezfazowy 8 cm</b>	200 x 200		192	<b>Charsznica</b>	7,68	1360	szary	54,00	66,42	
							czerwony, czarny	58,00	71,34	
<b>Meba 8 cm</b>	400 x 600 x 80		40	<b>Kraków Chyżne</b>	4,17	1080 (25 kg/szt.)	szary	11,00	13,53	
			32	<b>Charsznica</b>			880 (25 kg/szt.)	czerwony, czarny	13,00	15,99
<b>Kostka znakująca</b>	80 x 80 x 80		960	<b>Turany</b>	6,45	1060 (1,1 kg/szt.)	czerwony	2,90	3,57	
<b>Meba 10 cm</b>	400 x 600 x 100		40	<b>Kraków</b>	4,17	1350 (31 kg/szt.)	szary	13,00	15,99	
			35	<b>Chyżne</b>			1170 (31 kg/szt.)	czerwony, czarny	15,00	18,45
			32	<b>Charsznica</b>			1080 (31 kg/szt.)			
<b>Jomb 10 cm</b>	600 x 900 x 100		16 zbr.	<b>Charsznica</b>	szt./m <sup>2</sup> 1,85	1652 (102 kg/szt.)	szary (płyta zbrojona)	51,00	62,73	
			16				1620 (100 kg/szt.)	szary (płyta niezbrojona)	36,00	44,28

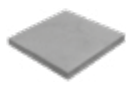
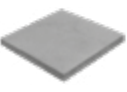
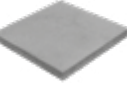
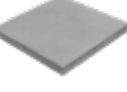
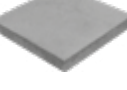
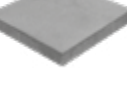
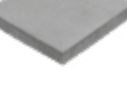
produkt	wymiary [cm]	szt. / paleta	Zakład	szt./m <sup>2</sup>	waga palety [kg]	kolor	cena		
							netto	brutto	
Płyta chodnikowa z fazą gr. 4 cm	30 x 30 x 4		144	Charsznica	11,10		szary	4,80	5,90
							czerwony, czarny	5,70	7,01
Płyta chodnikowa z fazą gr. 5 cm	35 x 35 x 5		108	Chyżne Charsznica	8,16		szary	6,00	7,38
							czerwony, czarny	6,80	8,36
Płyta chodnikowa z fazą gr. 4 cm	40 x 40 x 4		72	Charsznica	6,25		szary	7,50	9,23
							czerwony, czarny	8,80	10,82
Płyta chodnikowa z fazą gr. 5 cm	40 x 40 x 5		72	Charsznica	6,25		szary	7,80	9,59
							czerwony, czarny	9,10	11,19
Płyta chodnikowa z fazą gr. 6 cm	50 x 50 x 6		40	Chyżne Charsznica	4		szary	13,00	15,99
							czerwony, czarny	15,00	18,45
Płyta chodnikowa z fazą gr. 7 cm	50 x 50 x 7		40	Kraków Chyżne Charsznica	4		szary	14,00	17,22
							czerwony, czarny	16,00	19,68
Płyta chodnikowa bezfazowa gr. 10 cm	50 x 50 x 10		24	Charsznica	4		szary	20,00	24,60



# OBRZEŻA

produkt	wymiary [cm]	szt. / paleta	Zakład	m <sup>2</sup> /paleta lub szt./mb	waga palety [kg]	kolor	cena		
							netto	brutto	
Palinea szer. 6 cm	6 x 28 x 50		72	Chyżne	2	1260 (17 kg/szt.)	szary	10,00	12,30
							czerwony, czarny, oliwka, jasny brąz, ciemny brąz	12,00	14,76
Obrzeże trawnikowe szer. 5 cm pióro - wpust	5 x 20 x 100		48	Turany	1	1050 (22 kg/szt.)	szary	11,50	14,15
							czerwony oliwka, jasny brąz, ciemny brąz	12,50	15,38
Obrzeże trawnikowe szer. 6 cm pióro - wpust	6 x 20 x 100		45	Chyżne	1	1160 (22 kg/szt.)	szary	11,70	14,39
			39	Charsznica		1040 (22 kg/szt.)	czerwony, czarny, oliwka, jasny brąz, ciemny brąz	15,00	18,45
Obrzeże trawnikowe szer. 8 cm	8 x 25 x 100		36	Chyżne	1	1620 (45 kg/szt.)	szary	17,00	20,91
			27	Kraków Charsznica		1215 (45 kg/szt.)	czerwony, czarny, ciemny brąz	21,00	25,83
Obrzeże trawnikowe szer. 8 cm	8 x 30 x 100		33	Chyżne	1	1750 (52 kg/szt.)	szary	18,00	22,14
			27	Kraków Charsznica		1420 (52 kg/szt.)	czerwony, czarny, jasny brąz, ciemny brąz	22,00	27,06

produkt	wymiar [cm]	waga [kg]	cena	
			netto	brutto
Obrzeże Ekobord Uni	4,5 x 8 x 100	0,4	10,00	12,30
Obrzeże Ekobord Max	5,8 x 8 x 100	0,5	11,00	13,53
Obrzeże Ekobord Grand	7,8 x 8,5 x 100	0,65	14,00	17,22
Obrzeże Ekobord Big	10 x 8,5 x 100	0,75	15,50	19,06
Kotwy mocujące	Ø 1,6 dł. 25		0,80	0,98

\* Zalecana ilość kotew mocujących na 1 mb:  
 – odcinki proste: 3 szt.  
 – łuki: 4-5 szt.

Ekokratka 4 czarna	50 x 50 x 4		200 szt./pal.	1,45	14,00	17,22
--------------------	-------------	--	---------------	------	-------	-------

# KRAWĘŻNIKI

produkt	wymiary [cm]	szt. / paleta	Zakład	m <sup>2</sup> /paleta lub szt./mb	waga palety [kg]	kolor	cena	
							netto	brutto

## Krawężniki szerokości 12 cm

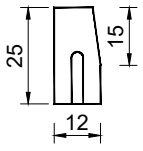
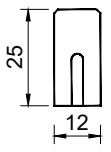
Krawężnik drogowy dł. 100 cm	12 x 25 x 100		28	Turany	1	1780 (70 kg/szt.)	szary	23,50	28,91
			18	Charsznica		1090 (70 kg/szt.)	czarny	29,50	36,29
Opornik	12 x 25 x 100		18	Charsznica	1	1240 (70 kg/szt.)	szary	23,50	28,90
							czarny	29,50	36,28

## Krawężniki szerokości 15 cm

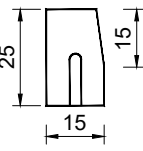
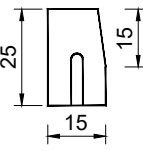
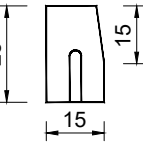
Krawężnik drogowy dł. 100 cm	15 x 25 x 100		20	Turany	1	1600 (75 kg/szt.)	szary	27,00	33,21
			15	Charsznica		1220 (75 kg/szt.)	czarny	34,00	41,82
Krawężnik drogowy dł. 50 cm	15 x 25 x 50		40	Turany	2	1480 (37,5 kg/szt.)	szary	16,00	19,68
Krawężnik drogowy dł. 33 cm	15 x 25 x 33		45	Turany	3	1340 (30 kg/szt.)	szary	13,00	15,99

# KRAWĘŻNIKI

produkt	wymiar [cm]	szt. / paleta	Zakład	m <sup>2</sup> /paleta lub szt./mb	waga palety [kg]	kolor	
						netto	brutto

## Krawężniki szerokości 15 cm

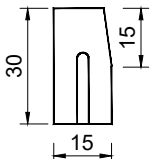
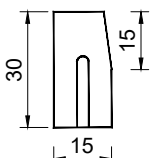
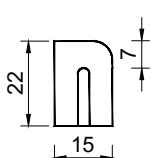
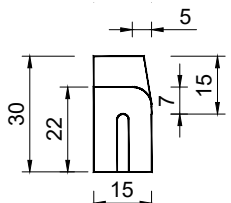
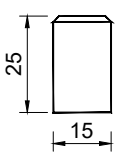
Krawężnik drogowy dł. 100 cm	15 x 30 x 100		15	Chyżne Charsznica	1	1510 (92 kg/szt.)	szary	30,00	36,90
							czarny	39,00	47,97
Krawężnik drogowy dł. 50 cm	15 x 30 x 50		20	Chyżne Turany	2	930 (43 kg/szt.)	szary	18,00	22,14
Krawężnik najazdowy dł. 100 cm	15 x 22 x 100		15	Chyżne Charsznica	1	1105 (64 kg/szt.)	szary	31,00	38,13
							czarny	40,00	49,20
Krawężnik skośny dł. 100 cm	15 x 30/22 x 100		8 (4 lewe i 4 prawe)	Chyżne	1	705 (75 kg/szt.)	szary	42,00	51,66
Opornik*	15 x 25 x 100		12	Chyżne	1	950 (75 kg/szt.)	szary	31,00	38,13
							czarny	40,00	49,20

\* Opornik 15 x 25 x 100 ma górną powierzchnię czterostronnie fazowaną

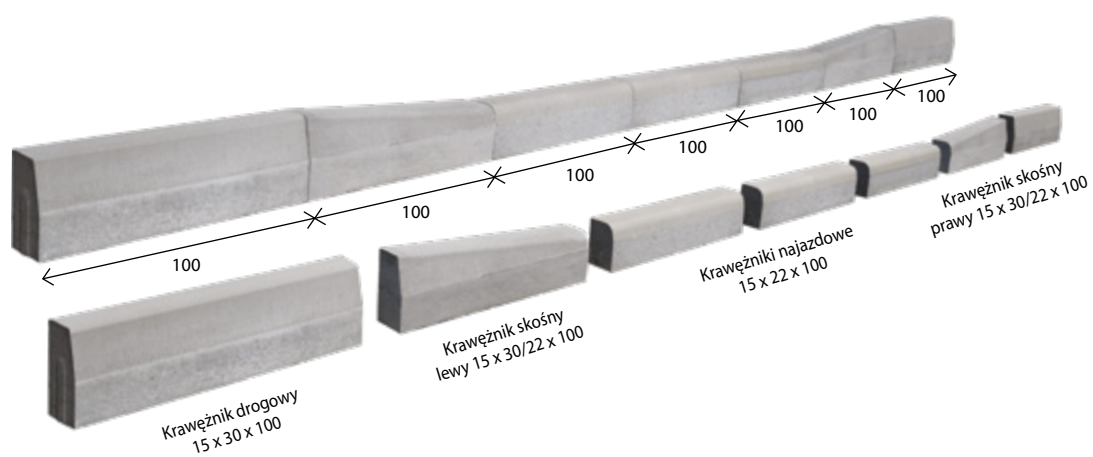



# KRAWĘŻNIKI

produkt	wymiały [cm]	szt. / paleta	Zakład	m <sup>2</sup> /paleta lub szt./mb	waga palety [kg]	kolor	cena	
							netto	brutto

## Krawężniki szerokości 20 cm

Krawężnik drogowy dł. 100 cm	20 x 25 x 100		12	Charsznica	1	1310 (110 kg/szt.)	szary	36,00	44,28
Krawężnik drogowy dł. 100 cm	20 x 30 x 100		12	Chyżne Charsznica	1	1620 (130 kg/szt.) 1550 (130 kg/szt.)	szary	38,00	46,74
Krawężnik drogowy dł. 50 cm	20 x 30 x 50		24	Chyżne	2	1640 (68 kg/szt.)	szary	25,00	30,75
Krawężnik najazdowy dł. 100 cm	20 x 22 x 100		12	Charsznica	1	1105 (95 kg/szt.)	szary	41,00	50,43
Krawężnik skośny dł. 100 cm	20 x 30/22 x 100		8 (4 lewe i 4 prawe)	Chyżne	1	940 (100 kg/szt.)	szary	48,00	59,04

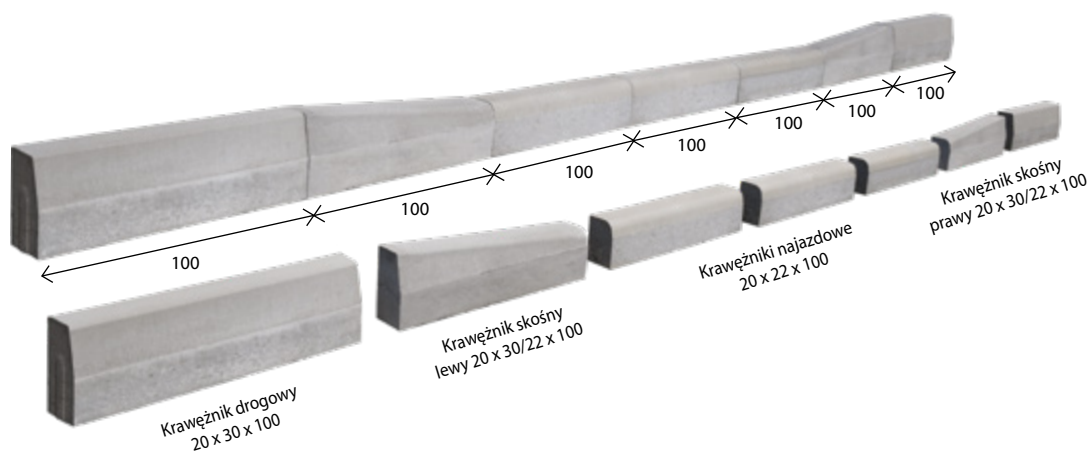

# KRAWĘŻNIK PRZYSTANKOWY BEZBARIEROWY

Krawężnik przystankowy zapewnia bezpieczny i komfortowy dostęp pasażerów do środków komunikacji zbiorowej. Specjalnie ukształtowany profil krawężnika umożliwia bezkolizyjny i bezszkodowy najazd niskopodłogowego autobusu na przystanek. Eliminuje do minimum przeszkody utrudniające (szczególnie osobom o ograniczonych możliwościach ruchu) korzystanie z transportu publicznego. Górna powierzchnia krawężnika dzięki ryflowanej teksturze jest antypoślizgowa.

Krawężniki przystankowe wykonane są z betonu SCC C35/45.

Skrajne krawężniki przystankowe można łączyć z krawężnikami 15 x 25 i 15 x 30 cm.

Ilustracje poglądowe:

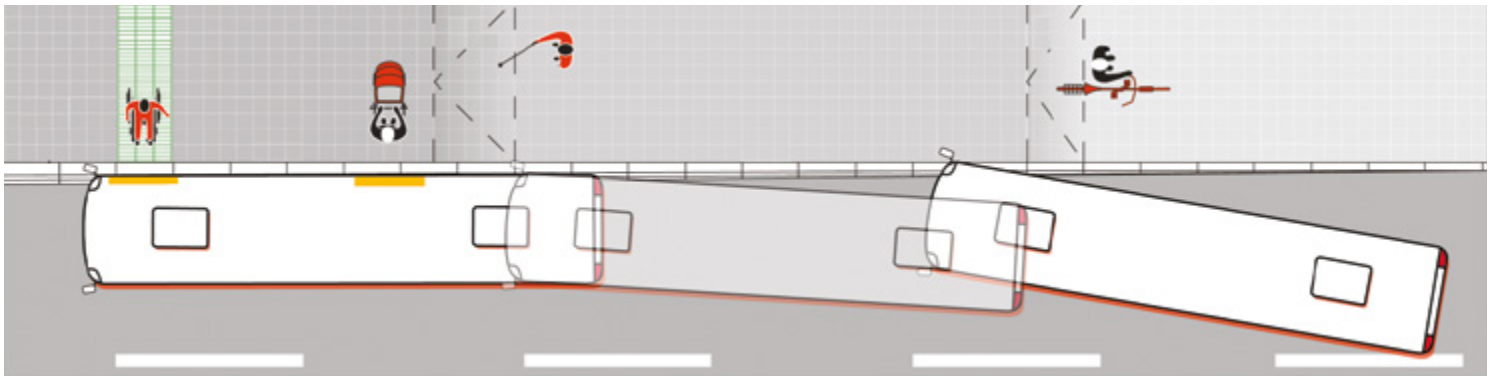



# KRAWĘŻNIK PRZYSTANKOWY BEZBARIEROWY

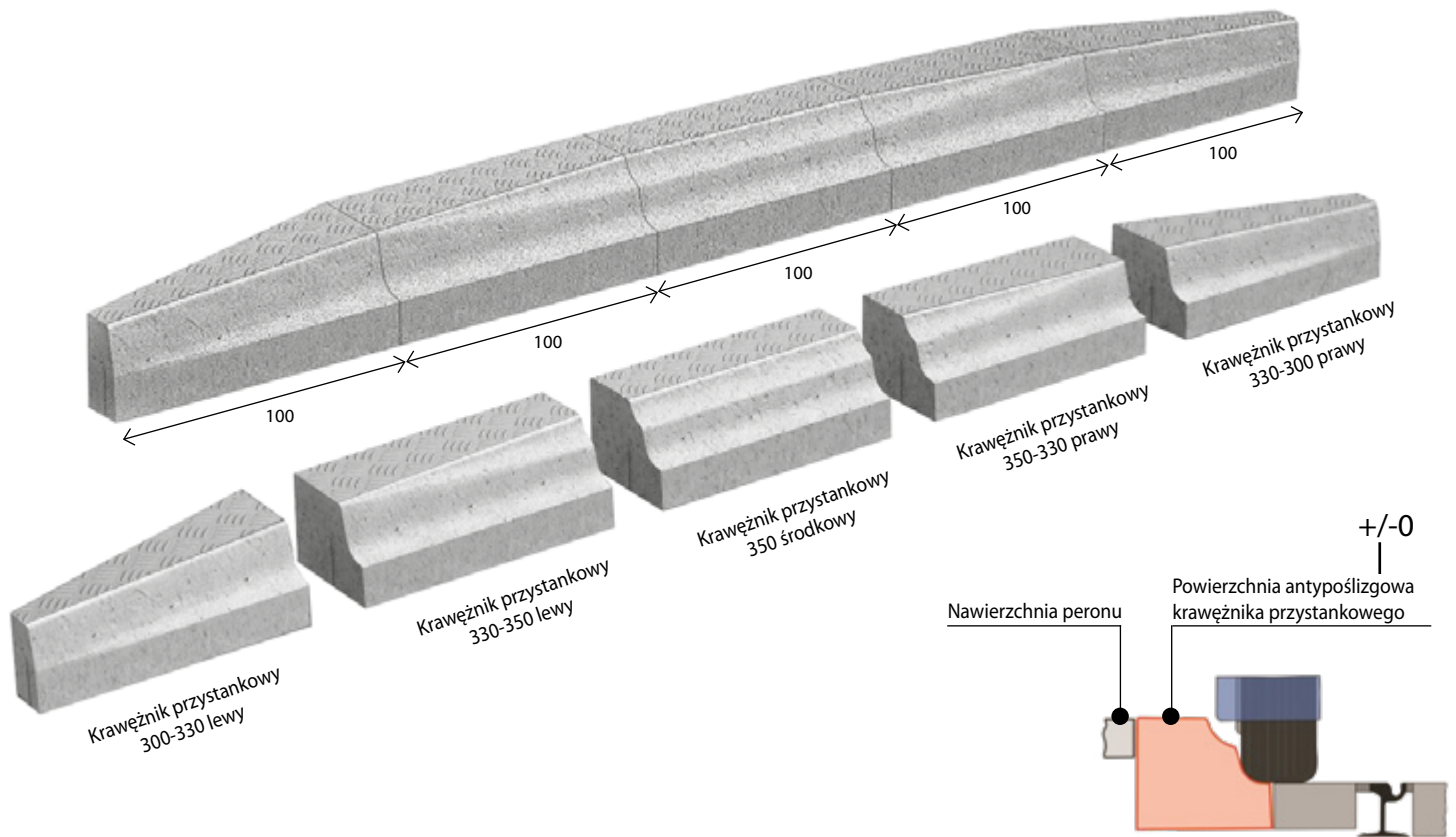



# KRAWĘŻNIK PRZYSTANKOWY BEZBARIEROWY

## Krawężnik przystankowy 300-330 lewy\*

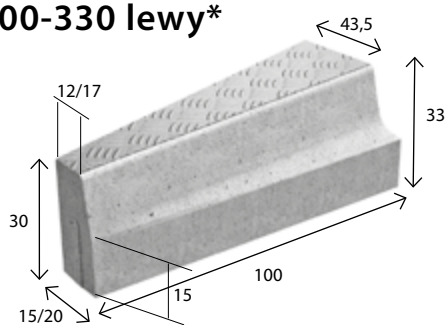

wymiar [cm]	szt. / paleta	zakład	szt./mb	waga 1 szt. [kg]	waga palety [kg]
15/43,5 x 30/33 x 100	4	Turany	1	197	808
20/43,5 x 30/33 x 100				205	840
kolor			cena zł/szt.		
			netto		brutto
szary			352,00		432,96

## Krawężnik przystankowy 330-350 lewy\*

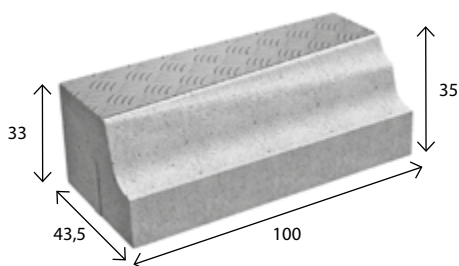

wymiar [cm]	szt. / paleta	zakład	szt./mb	waga 1 szt. [kg]	waga palety [kg]
43,5 x 33/35 x 100	4	Turany	1	298	1212
kolor			cena zł/szt.		
			netto		brutto
szary			495,00		608,85

## Krawężnik przystankowy 350 prosty\*

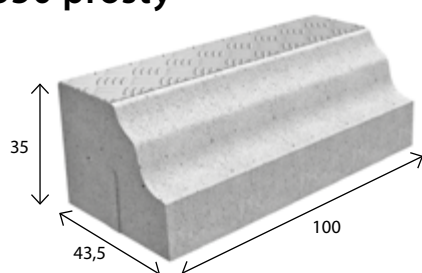

wymiar [cm]	szt. / paleta	zakład	szt./mb	waga 1 szt. [kg]	waga palety [kg]
43,5 x 35 x 100	6	Turany	1	300	1820
kolor			cena zł/szt.		
			netto		brutto
szary			495,00		608,85

## Krawężnik przystankowy 350-330 prawy\*

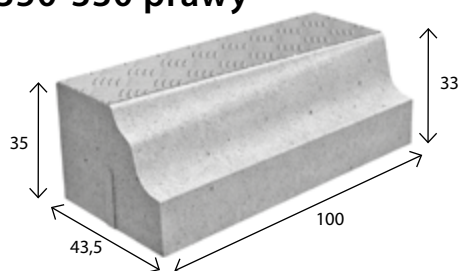

wymiar [cm]	szt. / paleta	zakład	szt./mb	waga 1 szt. [kg]	waga palety [kg]
43,5 x 35/33 x 100	4	Turany	1	298	1212
kolor			cena zł/szt.		
			netto		brutto
szary			495,00		608,85

## Krawężnik przystankowy 330-300 prawy\*

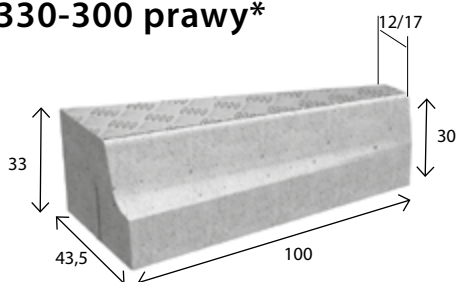

wymiar [cm]	szt. / paleta	zakład	szt./mb	waga 1 szt. [kg]	waga palety [kg]
43,5/15 x 33/30 x 100	4	Turany	1	197	808
43,5/20 x 33/30 x 100				205	840
kolor			cena zł/szt.		
			netto		brutto
szary			352,00		432,93

\*Antypoślizgowa ryflowana tekstura na górnej powierzchni krawężnika

# PUSTAKI

## Bloczek fundamentowy

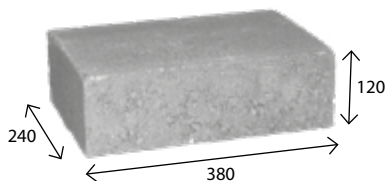

wymiar [mm]	szt. / paleta	zakład	waga 1 szt. [kg]	waga palety [kg]
240 x 380 x 120	65	Chyżne	25	1600
	60	Charsznica		1520
kolor			cena zł/szt.	
			netto	brutto
szary			<b>5,10</b>	<b>6,27</b>

## Pustak szalunkowy

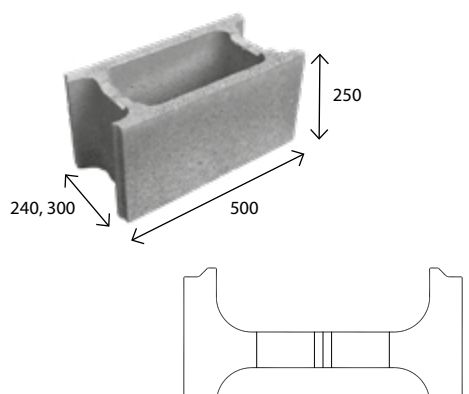

### \* Pióro-wpust

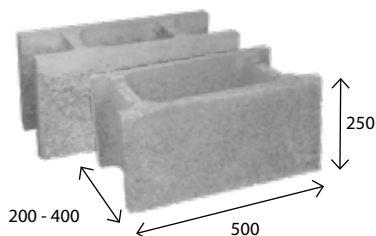

wymiar [mm]	m <sup>3</sup> / szt.	zakład	wymiar [mm]	szt. / paleta	zakład	waga 1 szt. [kg]	waga palety [kg]
* 240 x 500 x 250	0,020	Chyżne	240 x 500 x 250	50	Chyżne	25,00	1240
* 300 x 500 x 250	0,027		300 x 500 x 250	48		26,00	1320
* 240 x 500 x 250	0,020	Charsznica	240 x 500 x 250	50	Charsznica	25,00	1250
300 x 500 x 250	0,027		300 x 500 x 250	48		26,00	1320
200 x 500 x 250	0,014	Turany	200 x 500 x 250	60	Turany	25,50	1300
240 x 500 x 250	0,018		240 x 500 x 250	60		29,00	1780
300 x 500 x 250	0,025		300 x 500 x 250	48		31,50	1540
400 x 500 x 250	0,036		400 x 500 x 250	36		36,50	1340
typ						cena zł/szt.	
						netto	brutto
200 x 500 x 250						<b>7,20</b>	<b>8,86</b>
240 x 500 x 250						<b>7,30</b>	<b>8,98</b>
300 x 500 x 250						<b>8,30</b>	<b>10,21</b>
400 x 500 x 250						<b>10,50</b>	<b>12,92</b>

Zużycie betonu do wypełnienia pustaka szalunkowego zwykłego

## Pustak szalunkowy KLIK-BLOK

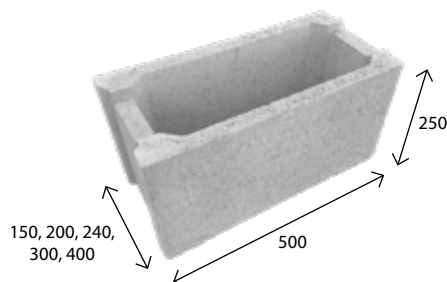

wymiar [mm]	m <sup>3</sup> / szt.	zakład	wymiar [mm]	szt. / paleta	zakład	waga 1 szt. [kg]	waga palety [kg]
240 x 500 x 250	0,020	Chyżne	240 x 500 x 250	50	Chyżne	23,24	1240
300 x 500 x 250	0,027		300 x 500 x 250	48		25,00	1320
150 x 500 x 250	0,010	Turany	150 x 500 x 250	70	Turany	20,20	1435
200 x 500 x 250	0,018		200 x 500 x 250	60		21,40	1305
240 x 500 x 250	0,020		240 x 500 x 250	50		23,24	1240
300 x 500 x 250	0,027		300 x 500 x 250	48		25,00	1230
400 x 500 x 250	0,036		400 x 500 x 250	36		28,00	1040
typ						cena zł/szt.	
						netto	brutto
150 x 500 x 250						<b>7,10</b>	<b>8,73</b>
200 x 500 x 250						<b>7,20</b>	<b>8,86</b>
240 x 500 x 250						<b>7,30</b>	<b>8,98</b>
300 x 500 x 250						<b>8,30</b>	<b>10,21</b>
400 x 500 x 250						<b>10,50</b>	<b>12,92</b>

Zużycie betonu do wypełnienia pustaka szalunkowego Klik - Blok

# PUSTAKI

## Pustak szalunkowy słupkowy

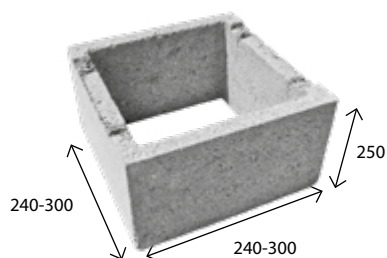

wymiar [mm]	m <sup>3</sup> / szt.
<b>240</b> x240x250	0,008
<b>300</b> x300x250	0,015

wymiar [mm]	szt. / paleta	zakład	waga 1 szt. [kg]	waga palety [kg]
<b>240</b> x240x250	100	<b>Charsznica</b>	15	1470
<b>300</b> x300x250	72	<b>Turany</b>	20	1420
typ			cena zł/szt.	
			netto	brutto
<b>240</b> x 240 x 250			<b>8,20</b>	<b>10,09</b>
<b>300</b> x 300 x 250			<b>11,80</b>	<b>14,51</b>

Zużycie betonu do wypełnienia pustaka szalunkowego słupkowego

## Legoblok

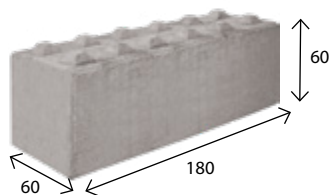
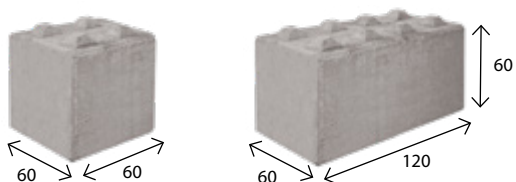

wymiar [cm]	szt. / paleta	zakład	waga 1 szt. [kg]	waga palety [kg]
<b>60</b> x 60 x <b>60</b>	4	<b>Charsznica</b>	500	2020
kolor			cena zł/szt.	
szary			netto	brutto
			<b>220</b>	<b>270,60</b>
wymiar [cm]	szt. / paleta	zakład	waga 1 szt. [kg]	waga palety [kg]
<b>60</b> x 120 x <b>60</b>	2	<b>Charsznica</b>	1000	2020
kolor			cena zł/szt.	
szary			netto	brutto
			<b>300</b>	<b>369</b>
wymiar [cm]	szt. / paleta	zakład	waga 1 szt. [kg]	waga palety [kg]
<b>60</b> x 180 x <b>60</b>	1	<b>Charsznica</b>	1500	1520
kolor			cena zł/szt.	
szary			netto	brutto
			<b>450</b>	<b>553,50</b>



Mur oporowy z Legobloków



# KORYTKA GÓRSKIE

## Korytko górskie 40/40/40

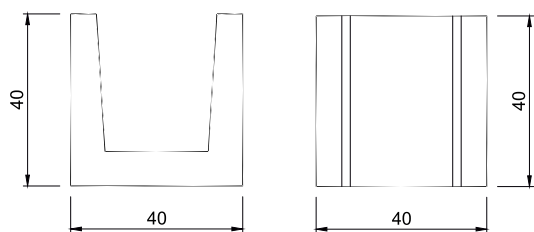

wymiar [cm]	szt. / paleta	zakład	szt./mb	waga 1 szt. [kg]	waga palety [kg]
40 x 40 x 40	12	Chyżne	2,5	80	960
kolor			cena zł/szt.		
			netto	brutto	
szary			35,00	43,05	

### Dodatkowe możliwości zastosowania Korytka górskiego:

- schody
- zabudowa skarp
- gazony
- meble ogrodowe i wiele innych

### Przykładowe zastosowania Korytka górskiego

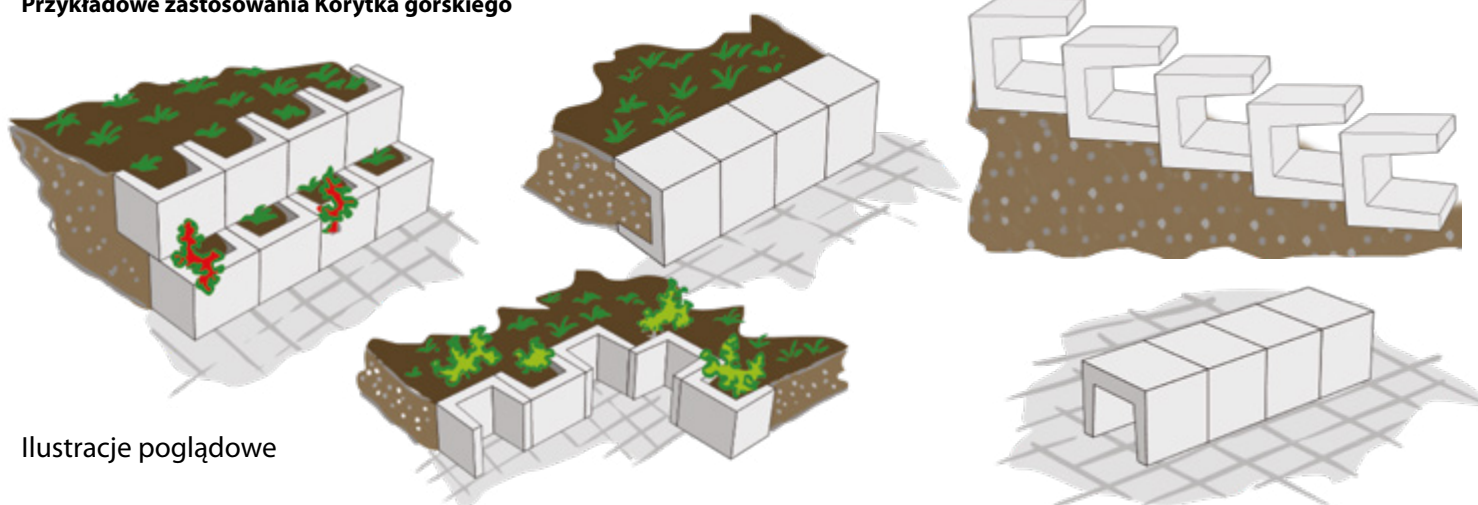

Ilustracje poglądowe



Korytko górskie • Bloczek Country 20 - ława

# KORYTKA ŚCIEKOWE

produkt	wymiary [mm]	waga 1 szt.	Zakład	szt./ mb	szt./paleta	waga palety [kg]	kolor	cena	
								netto	brutto
<b>Korytko ściekowe trapezowe 38 x 40 x 21</b>	38 x 40 x 21 	35	Chyżne	2,5	20	700	szary	26,00	31,98
<b>Korytko ściekowe wysokie 50 x 50/60 x 50</b>	50 x 50/60 x 50 	117	Chyżne	2	8	940	szary	59,00	72,57
<b>Korytko ściekowe 50 x 50 x 15</b>		58	Chyżne	2	16	980	szary	29,00	35,67
			Charsznica		20				
<b>Korytko ściekowe 50 x 60 x 15</b>		79	Chyżne	2	16	1320	szary	33,00	40,59
			Charsznica		20				
<b>Korytko ściekowe trójkątne 50 x 50 x 18/20</b>		88	Charsznica	2	16	1500	szary	35,00	43,05
			Chyżne		12				
<b>Korytko ściekowe 30 x 50 x 12</b>		30	Turany	3,3	36	1200	szary	18,00	22,14
<b>Korytko ściekowe 30 x 62 x 15,5</b>		33	Turany	3,3	36	1200	szary	20,00	24,60
<b>Korytko ściekowe 30 x 112,5 x 35</b>		90	Turany	3,3	12	1180	szary	36,00	44,28

# ODWODNIENIA BETONOWE

## Odwodnienia liniowe betonowe

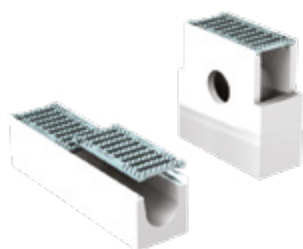
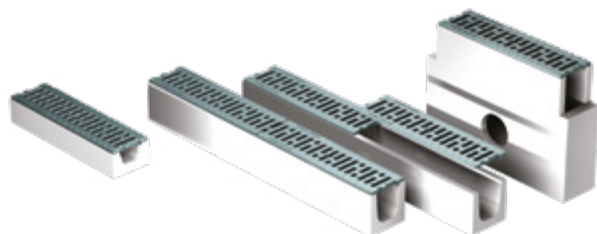

typ	opis	cena zł/szt.	
		netto	brutto
Odwodnienie liniowe 80 klasy A do 1,5 t.	8 x 14 x 100 z rusztem ocynkowanym	<b>97,00</b>	<b>119,31</b>
Odwodnienie liniowe 120 klasy A do 1,5 t.	12 x 14 x 100 z rusztem ocynkowanym	<b>96,83</b>	<b>119,10</b>
Odwodnienie liniowe 120 klasy A do 1,5 t.	12 x 14 x 100 z rusztem ocynkowanym z odpływem	<b>103,50</b>	<b>127,31</b>
Odwodnienie liniowe 140 klasy A do 1,5 t.	14 x 14 x 100 z rusztem ocynkowanym	<b>97,66</b>	<b>120,13</b>
Odwodnienie liniowe 160 klasy A do 1,5 t.	16 x 14 x 100 z rusztem ocynkowanym	<b>140,00</b>	<b>172,20</b>
Odwodnienie liniowe 80 klasy B do 12,5 t.	8 x 14 x 100 z rusztem żeliwnym	<b>202,53</b>	<b>249,11</b>
Odwodnienie liniowe 120 klasy B do 12,5 t.	12 x 14 x 100 z rusztem żeliwnym	<b>202,53</b>	<b>249,11</b>
Odwodnienie liniowe 140 klasy B do 12,5 t.	14 x 14 x 100 z rusztem żeliwnym	<b>203,36</b>	<b>250,13</b>
Odwodnienie liniowe 140 klasy B do 12,5 t.	14 x 14 x 100 z rusztem żeliwnym z odpływem	<b>210,24</b>	<b>258,60</b>
Odwodnienie liniowe 170 klasy B do 12,5 t.	17 x 14 x 100 z rusztem żeliwnym	<b>210,00</b>	<b>258,30</b>
Odwodnienie liniowe 160 klasy C do 25 t.	16 x 14 x 100 z rusztem żeliwnym	<b>334,13</b>	<b>410,98</b>
Studzienka 120 klasy A do 1,5 t. mała	12 x 14 x 32/38,5 z rusztem ocynkowanym	<b>78,85</b>	<b>96,99</b>
Studzienka 120 klasy A do 1,5 t. duża	12 x 14 x 40/57 z rusztem ocynkowanym	<b>123,76</b>	<b>152,22</b>
Studzienka 140 klasy A do 1,5 t. mała	14 x 14 x 32/38,5 z rusztem ocynkowanym	<b>78,85</b>	<b>96,99</b>
Studzienka 120 klasy B do 12,5 t. duża	12 x 14 x 40/57 z rusztem żeliwnym	<b>176,61</b>	<b>217,23</b>
Studzienka 140 klasy B do 12,5 t. duża	14 x 14 x 40/57 z rusztem żeliwnym	<b>174,28</b>	<b>214,36</b>
Studzienka 170 klasy B do 12,5 t. duża	17 x 14 x 40/57 z rusztem żeliwnym	<b>171,95</b>	<b>211,50</b>
Studzienka 160 klasy C do 25 t. duża	do odwodnienia 16 x 14 x 40/57 z rusztem żeliwnym	<b>281,00</b>	<b>345,63</b>
Wycieraczka 42 x 64 siatka	z rusztem ocynkowanym	<b>340,91</b>	<b>419,32</b>
Wycieraczka 42 x 64 krata	z rusztem ocynkowanym	<b>451,59</b>	<b>555,46</b>
Wycieraczka 42 x 84 siatka	z rusztem ocynkowanym	<b>456,62</b>	<b>561,64</b>
Wycieraczka 42 x 84 krata	z rusztem ocynkowanym	<b>572,87</b>	<b>704,63</b>



## MEALINE S



typ	index	opis	cena zł/szt.	
			netto	brutto
Odwodnienie liniowe 100 cm MEALINE S	MEA 150763	z rusztem ze stali ocynkowanej	75,00	92,25
Skrzynka odpływowa MEALINE S.EK	MEA 150137	z rusztem ze stali ocynkowanej i koszem osadczym	429,00	527,67
Ścianka zamykająca MEALINE S.SE	MEA 150191	Ścianka początkowa/końcowa	10,00	12,30
Ścianka zamykająca MEALINE S.E	MEA 150195	Ścianka zamykająca z króćcem DN 100	19,00	23,37
Przyłącze odpływowe	MEA 150730	Przyłącze odpływowe z DN 100	79,00	97,17

## MEAGARD

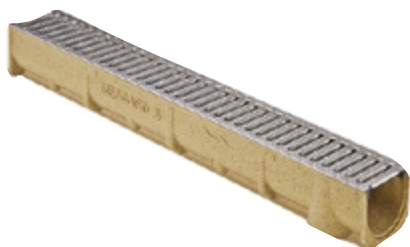

typ	index	opis	cena zł/szt.	
			netto	brutto
Odwodnienie liniowe II S	MEA 150121	z rusztem ocynkowanym	249,00	306,27
MEAGARD II G	MEA 150125	z rusztem żeliwnym	419,00	515,37
Ścianka początek/końiec MEAGARD II/MEALINE S	MEA 150191	z polipropylenu	10,00	12,30
Zasyfonowanie pionowe MEAGARD	MEA 150730	z sitkiem	79,00	97,17
Skrzynka MEAGARD. MEALINE	MEA 150137	z rusztem mostkowym stal ocynkowana	429,00	527,67

## MEADRAIN



typ	index	opis	cena zł/szt.	
			netto	brutto
MEADRIN PG 1000.0	MEA 155602	z polimerobetonu o profilu grzebieniowym	199,00	244,77
MEADRIN PG 1000.0/A	MEA 155604	z fabrycznie zamontowanym króćcem Ø 75 mm	289,00	355,47
Ścianka zamykająca MEADRIN PG 1000SE	MEA 155606	z polimerobetonu	29,00	35,67

## WYCIERACZKA MEAGARD

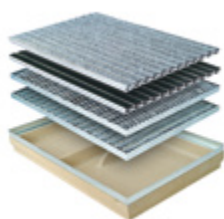

typ	index	opis	cena zł/szt.	
			netto	brutto
Osadnik do wycieraczki 60x40cm	MEA 190100	zintegrowana ochrona krawędzi	319,00	392,37
Ruszt 60x40cm GARD siatka	MEA 190310	do wycieraczki	229,00	281,67
Ruszt 60x40cm GARD krata 30/10	MEA 190340	do wycieraczki	269,00	330,87

# DOŚWIETLACZE PIWNICZNE KOMPOZYTOWE

## DOŚWIETLACZ PIWNICZNY MULTINORM



typ	index	wymiar [cm]	cena zł/szt.	
			netto	brutto
Korpus doświetlacza MULTINORM	MEA 864505	80 x 60 x 40	499,00	613,77
Ruszt kratowy 30/30	MEA 861195	80 x 40	309,00	380,07
Zestaw mocujący	MEA 865960		59,00	72,57

Pozostałe produkty Firmy MEA Polska Sp. z o.o. prezentowane na stronie <https://www.mea-group.com/pl> dostępne są na indywidualne zamówienie.

## Krąg betonowy



kod	typ oznaczenia	ø DN średnica wewnętrzna (mm)	h wysokość (mm)	t grubość ściany (mm)	waga (kg)	cena podstawowa zł (netto)
<b>DN 800 t 90</b>						
<b>20361</b>	TZS 800/250/90	800	250	90	150	<b>120,00</b>
<b>20363</b>	TBS 800/500/90	800	500	90	300	<b>155,00</b>
<b>20365</b>	TBS 800/1000/90	800	1000	90	600	<b>290,00</b>
<b>DN 1000 t 90</b>						
<b>20144</b>	TZS 1000/250/90	1000	250	90	185	<b>146,00</b>
<b>20140</b>	TZS+ 1000/250/90	1000	250	90	185	<b>170,00</b>
<b>20164</b>	TBS 1000/500/90	1000	500	90	370	<b>176,00</b>
<b>20153</b>	TBS+ 1000/500/90	1000	500	90	370	<b>230,00</b>
<b>20166</b>	TBS 1000/1000/90	1000	1000	90	740	<b>341,00</b>
<b>20155</b>	TBS+ 1000/1000/90	1000	1000	90	740	<b>440,00</b>
<b>DN 1000 t 120</b>						
<b>20145</b>	TZS 1000/250/120	1000	250	120	260	<b>170,00</b>
<b>20141</b>	TZS+ 1000/250/120	1000	250	120	260	<b>195,00</b>
<b>20165</b>	TBS 1000/500/120	1000	500	120	520	<b>225,00</b>
<b>20168</b>	TBS+ 1000/500/120	1000	500	120	520	<b>265,00</b>
<b>20163</b>	TBS 1000/750/120	1000	750	120	780	<b>311,00</b>
<b>20152</b>	TBS+ 1000/750/120	1000	750	120	780	<b>371,00</b>
<b>20167</b>	TBS 1000/1000/120	1000	1000	120	1040	<b>395,00</b>
<b>20156</b>	TBS+ 1000/1000/120	1000	1000	120	1040	<b>481,00</b>

## Zwężka betonowa (konus)

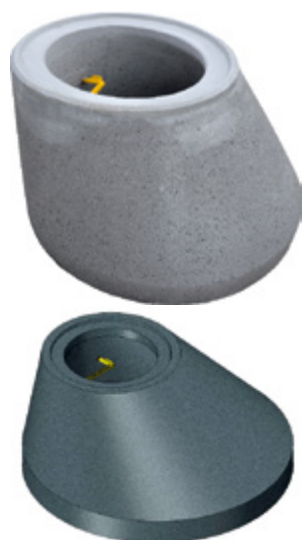

kod	typ oznaczenia	ø DN średnica wewnętrzna (mm)	h wysokość (mm)	t grubość ściany (mm)	waga (kg)	cena podstawowa zł (netto)
<b>DN 800 t 90</b>						
<b>20368</b>	TBS-K 800-625/350/90	800	350	90	180	<b>190,00</b>
<b>DN 1000 t 90</b>						
<b>20172</b>	TBS-K 1000-625/670/90	1000	670	90	430	<b>225,00</b>
<b>20174</b>	TBS-K+1000-625/670/90	1000	670	90	430	<b>295,00</b>
<b>DN 1000 t 120</b>						
<b>20173</b>	TBS-K 1000-625/670/120	1000	670	120	830	<b>246,00</b>
<b>20170</b>	TBS-K+1000-625/670/120	1000	670	120	830	<b>306,00</b>

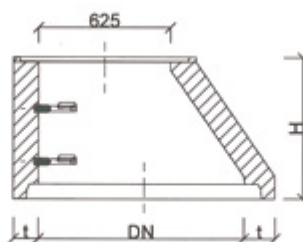
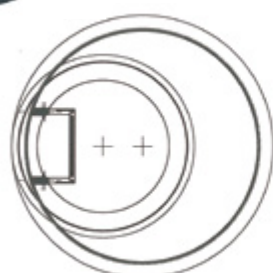

# Płyta pokrywowa



kod	typ oznaczenia	ø DN średnica wewnętrzna (mm)	h wysokość (mm)	t grubość ściany (mm)	waga (kg)	cena podstawowa zł (netto)
<b>DN 800 t 90</b>						
<b>20380</b>	TZD-P 980/120/90 (A15)	980	120	90	150	<b>155,00</b>
<b>20388</b>	TZD-P 980/120/90-D (A15)	980	120	90	150	<b>155,00</b>
<b>DN 1000 t 80-100</b>						
<b>20113</b>	TZD-P 1240/80 (A15)	1240	80	80	230	<b>169,00</b>
<b>20112</b>	TZD-P 1240/80-D (A15) (dzielona)	1240	80	80	230	<b>169,00</b>
PŁYTA POKRYWOWA PEŁNA			PŁYTA POKRYWOWA DZIELONA			

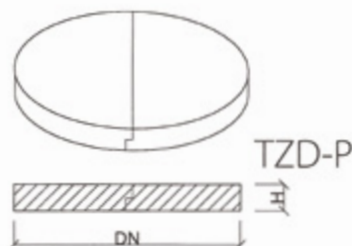
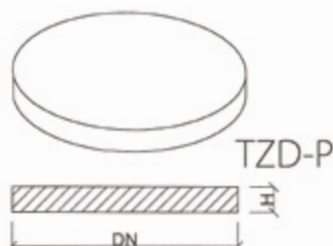

# Pokrywa z włazem betonowym kwadratowym

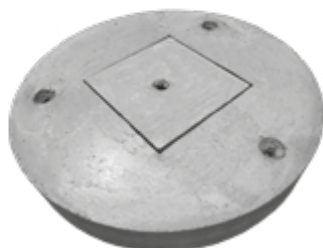

kod	typ oznaczenia	ø DN średnica wewnętrzna (mm)	h wysokość (mm)	t grubość ściany (mm)	waga (kg)	cena podstawowa zł (netto)
<b>20360</b>	TZD 1000 520/500/200/120	1000	200	120	290	<b>315,00</b>
<b>20401</b>	TZD 800 520/500/200/90	800	200	90	185	<b>220,00</b>
<b>20359</b>	Właz A15 500/480		60	48	35	<b>35,00</b>

# Pierścień wyrównawczy

## PIERŚCIEŃ WYRÓWNAWCZY GŁADKI



kod	typ oznaczenia	rozmiar (mm)	h wysokość konstrukcyjna (mm)	waga pakowanie (kg)	szt./paleta	cena podstawowa zł (netto)
<b>30124</b>	TBWQ 625/100/40	825x625	40	23	15	<b>56,00</b>
<b>30125</b>	TBWQ 625/100/60	825x625	60	33	19	<b>61,00</b>
<b>30126</b>	TBWQ 625/100/80	825x625	80	44	14	<b>66,00</b>
<b>30127</b>	TBWQ 625/100/100	825x625	100	55	12	<b>74,00</b>
<b>30128</b>	TBWQ 625/100/120	825x625	120	66	10	<b>83,00</b>

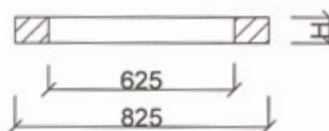
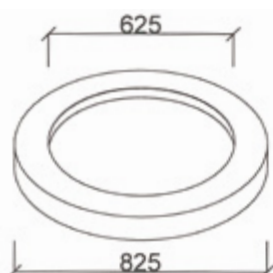



# Włazy betonowo-żeliwne



kod	typ oznaczenia	materiał (rama/właz)	h wysokość (mm)	waga (kg)	pakowanie szt./paleta	cena podstawowa zł (netto)
<b>20216</b>	A15 DN 75	beton	80	84	16	<b>142,00</b>
<b>30038</b>	KA01 EN 124 A15	żeliwo/beton/ beton/żeliwo	75	72	16	<b>390,00</b>

# Dno wpustu DN 450 z odstojnikiem



Jest to dno pełniące rolę osadnika szlamu.

kod	typ oznaczenia	ø DN średnica wewnętrzna (mm)	h wysokość (mm)	waga (kg)	pakowanie szt./paleta	cena podstawowa zł (netto)
<b>30002</b>	BU42A 450/290/2A	450	290	70	16	<b>83,00</b>

# Dno wpustu DN 450 z odpływem

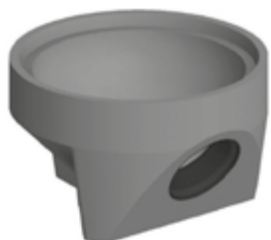

Jest to dno z odpływem/wylotem, służące do odprowadzania wody deszczowej z odpływu. Połączenia rurowe dostępne są dla DN150 i DN200.

kod	typ oznaczenia	ø DN średnica wewnętrzna (mm)	h wysokość (mm)	waga (kg)	pakowanie szt./paleta	cena podstawowa zł (netto)
<b>30003</b>	BU41AP z wkładką do KG150	450	330	83	16	<b>105,00</b>

# Krąg pośredni wpustu DN 450

Jest to prosty krąg bez wlotów, który jest częścią wpustu ulicznego na wysokości konstrukcyjnej 195 mm, 295 mm i 570 mm.

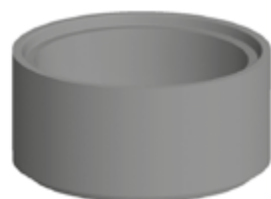

kod	typ oznaczenia	ø DN średnica wewnętrzna (mm)	h wysokość (mm)	waga (kg)	pakowanie szt./paleta	cena podstawowa zł (netto)
<b>30081</b>	BU46B	450	195	38	24	<b>59,00</b>
<b>30082</b>	BU46A	450	295	58	16	<b>73,00</b>

## Krąg pośredni DN 450 z odpływem

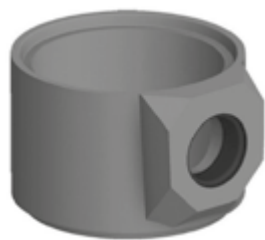

Jest to krąg z przejściem szczelnym służący jako przyłącz. Połączenia rurowe są dostępne dla DN150 i DN200.

kod	typ oznaczenia	ø DN średnica wewnętrzna (mm)	h wysokość (mm)	waga (kg)	pakowanie szt./paleta	cena podstawowa zł (netto)
<b>30070</b>	BU3AP z przejściem szczelnym	450 450	350	75	16	<b>103,00</b>

## Krąg pośredni DN 450 - górny

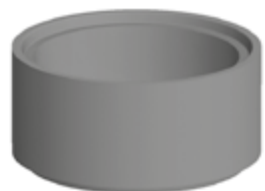

Jest to prosty krąg bez górnego felca, (ostatni krąg pod pierścień wyrównujący) o wysokości konstrukcyjnej 195 mm, 295 mm i 570 mm.

kod	typ oznaczenia	ø DN średnica wewnętrzna (mm)	h wysokość (mm)	waga (kg)	pakowanie szt./paleta	cena podstawowa zł (netto)
<b>30012</b>	BU45C pod zwieńczenie wpustu 50/50	450	195	38	20	<b>61,00</b>
<b>30013</b>	BU45B pod zwieńczenie wpustu 50/50	450	295	57	16	<b>74,00</b>

## Pierścień wyrównujący



Służy jako element wyrównujący pod zwieńczeniem wpustu.

kod	typ oznaczenia	ø DN średnica wewnętrzna (mm)	h wysokość (mm)	waga (kg)	pakowanie szt./paleta	cena podstawowa zł (netto)
<b>30096</b>	BUP10A	390	60	23	15	<b>51,00</b>

# Środki do KONSERWACJI

## ŚRODKI CZYSZCZĄCE

### Chyż Clean

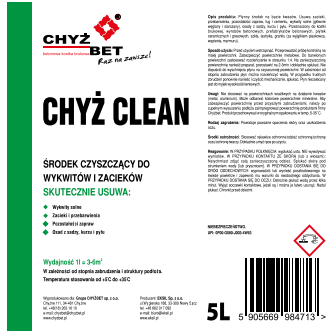

#### Środek do usuwania wykwitów węglanowych

Zastosowanie	Działanie	Wydajność	Cena zł/szt.		
			op.	netto	brutto
Wszystkie powierzchnie wykonane z naszego asortymentu np.: kostka brukowa, płyty brukowe, ogrodzenia betonowe.	1) usuwa wykwitów solne 2) usuwa zacieki i przebarwienie 3) usuwa pozostałości zapraw, wapna i cementu 4) usuwa osady z sadzy, kurzu i pyłu	3-6 m <sup>2</sup> /litr w zależności od zabrudzeń	1l	29,00	35,67
			5l	79,00	97,17
Sposób aplikacji	Czas na użycie po otwarciu	Przeciwwskazania na czas pracy			
Rozprowadzić równomiernie pędzlem (szczotką), odczekać 2-3 min., przeczyszczyć mechanicznie szczotką, spłukać strumieniem wody - w razie potrzeby powtórzyć.	Wg daty ważności (z zachowaniem zasad przechowywania)	1) powierzchnie nieodporne na działanie kwasów 2) silne nasłonecznienie			

### Chyż Clean Oil



#### Środek do usuwania plam z olejów

Zastosowanie	Działanie	Wydajność	Cena zł/szt.		
			op.	netto	brutto
Wszystkie powierzchnie wykonane z naszego asortymentu np.: Kostka brukowa, płyty brukowe, ogrodzenia betonowe.	1) czyści i odtłuszcza plamy z olejów 2) czyści i odtłuszcza osady z sadzy i pyłów 3) czyści i odtłuszcza ze smarów	3-6 m <sup>2</sup> /litr w zależności od zabrudzeń	1l	49,00	60,27
			5l	109,00	134,07
Sposób aplikacji	Czas na użycie po otwarciu	Przeciwwskazania na czas pracy			
Przed użyciem wstrząsnąć, rozprowadzić równomiernie pędzlem, wałkiem lub rozpylaczem pod niskim ciśnieniem, odczekać 5-10 min., przeczyszczyć mechanicznie szczotką, spłukać strumieniem wody - w razie potrzeby powtórzyć.	Wg daty ważności (z zachowaniem zasad przechowywania)	1) powierzchnie nieodporne na działanie alkaliów (drewniane podłogi, panele, aluminium...)			

**Uwaga:** środek można rozcieńczyć wodą.



# Środki do KONSERWACJI

## ŚRODKI BARWIĄCE

### Bicolor

(czarny, czerwony, ciemny brąz, jasny brąz, żółty, pomarańczowy, oliwka)

**CHYZ BET**  
KONSERWACJA I OCHRONA

**BICOLOR**

ŚRODEK DO RENOWACJI KOSTKI BRUKOWEJ BEZBARWNY

Wydajność: 25-30 m<sup>2</sup>/kg

Waga: 1 kg

### Środek do renowacji i odświeżania kolorów kostki brukowej

Zastosowanie	Efekt	Wydajność	Cena zł/szt.		
			op.	netto	brutto
Wszystkie powierzchnie wykonane z naszego asortymentu z wyjątkiem elementów łupanych oraz kolormiksów	1) odświeża kolor 2) powoduje wyrównanie różnic barw 3) pogłębia kolor	25-30 m <sup>2</sup> /kg	1 kg	33,00	40,59
				59,00	72,57
Sposób aplikacji	Działanie	Czas na użycie po otwarciu	Przeciwwskazania na czas prac		
Rozprowadzić równomiernie pędzlem. Pełne schnięcie: 24h	Wnika w powierzchnię	Wg daty ważności (z zachowaniem zasad przechowywania)	1) duże nasłonecznienie 2) deszcz 3) wysokie/niskie temperatury		

**Bicolor jest produkowany na zamówienie.**  
Minimalne zamówienie = 1kg lub jego wielokrotność.  
Trwałość 6 miesięcy od daty mieszania zamieszczonej na etykiecie.

## IMPREGNATY

### Chyż Defence

rozpuszczalnikowy

**CHYZ BET**  
KONSERWACJA I OCHRONA

**CHYZ DEFENCE**

IMPREGNAT DO OGRÓDZEŃ I ELEMENTÓW ŁUPANYCH ROZPUSZCZALNIKOWY

Wydajność: 4-7 m<sup>2</sup>/litr

Waga: 100ml

### Impregnat do ogrodzeń i elementów łupanych

Zastosowanie	Efekt	Wydajność	Cena zł/szt.		
			op.	netto	brutto
Pionowe powierzchnie: np.: ogrodzenia betonowe, betonowe elementy łupane, palisady	1) wzmacnia kolor 2) nadaje efekt „mokrej kostki” 3) pomaga zapobiegać wykwitom wapniowym 4) redukuje porost mchów i glonów 5) redukuje i impregnuje podłoże	4-7 m <sup>2</sup> /litr	1 l.	59,00	72,57
			5 l.	159,00	195,57
			Cena próbki		
			op.	netto	brutto
			0,1 l.	10,00	12,30
Sposób aplikacji	Działanie	Czas na użycie po otwarciu	Przeciwwskazania na czas prac		
Natrysk, pędzel - 1-2 warstwy (optymalna temp. +5 do 20 stopni). Schnięcie warstwy ok. 30 min.	Tworzy powłokę na powierzchni struktury	Wg daty ważności (z zachowaniem zasad przechowywania)	1) duże nasłonecznienie 2) deszcz 3) wysokie/niskie temperatury		

próbka 100ml

**CHYZ DEFENCE**

IMPREGNAT DO OGRÓDZEŃ I ELEMENTÓW ŁUPANYCH ROZPUSZCZALNIKOWY

Wydajność: 4-7 m<sup>2</sup>/litr

Waga: 100ml

# Środki do KONSERWACJI

## IMPREGNATY

### Chyż Super Mat

wodny

**CHYZBET**  
Part of paint!

**CHYŻ SUPER MAT**  
NOWA FORMUŁA

IMPREGNAT HYBRYDOWY  
HYDROFOBOWY, OLEOFOBOWY  
WODNY

- Tworzy powłokę łatwą do czyszczenia
- Ogranicza wnikanie wody i olejów
- Odporny na działanie środowiska alkalicznego
- Nie zmienia kolorystyki podłoża
- Nie zmienia kolorystyki podłoża
- Paraprzepuszczalny

Wydajność 1 l = 4-12 m<sup>2</sup>

Wskazania do stosowania: kostki brukowe, płyty betonowe, wyrobki z betonu.

5L 5 905689 984538

próbka 100ml

**CHYZBET**  
**CHYŻ SUPER MAT**  
WODNY

Wydajność 1 l = 4-12 m<sup>2</sup>

### Impregnat do ogrodzeń, kostki brukowej i wyrobów wet cast (System Replico)

Zastosowanie	Efekt	Wydajność	Cena zł/szt.		
			op.	netto	brutto
Wszystkie powierzchnie wykonane z naszego asortymentu np.: kostka brukowa, płyty brukowe, ogrodzenia betonowe. Szczególnie polecany do wyrobów z systemu Replico (Wetcast)	1) tworzy powłokę łatwą do czyszczenia 2) ogranicza wnikanie wody i olejów 3) odporny na działanie środowiska alkalicznego 4) nie zmienia kolorystyki podłoża 5) paraprzepuszczalny	4-12 m <sup>2</sup> /litr	1 l.	<b>69,00</b>	<b>84,87</b>
			5 l.	<b>209,00</b>	<b>257,07</b>
			Cena próbki		
Sposób aplikacji	Działanie	Czas na użycie po otwarciu	op.	netto	brutto
			0,1 l.	<b>12,00</b>	<b>14,76</b>
Natrysk, pędzel - 1-2 warstwy metodą „mokre na mokre” (optymalna temp. 10-30 stopni). Czas pełnego schnięcia 24h	Głęboko wnika w strukturę betonu	Wg daty ważności (z zachowaniem zasad przechowywania)	Przeciwwskazania na czas prac 1) duże nasłonecznienie 2) deszcz		

### Chyż Glans

rozpuszczalnikowy

**CHYZBET**  
Part of paint!

**CHYŻ GLANS**

IMPREGNAT SŁABY  
EFEKT MOKREJ KOSTKI  
ROZPUSZCZALNIKOWY

- Wzmacnia kolor powierzchni
- Zwiększa odporność
- Chroni przed zabrudzeniami i wyblakaniem
- Polecany do powierzchni alkalicznych
- Odporny na działanie środowiska alkalicznego

Wydajność 1 l = 4-7 m<sup>2</sup>

Wskazania do stosowania: kostki brukowe, płyty betonowe, wyrobki z betonu.

5L 5 905689 984538

próbka 100ml

**CHYZBET**  
**CHYŻ GLANS**

Wydajność 1 l = 4-7 m<sup>2</sup>

### Impregnat do kostki brukowej dający efekt mokrej nawierzchni

Zastosowanie	Efekt	Wydajność	Cena zł/szt.		
			op.	netto	brutto
Poziome powierzchnie: np.: kostka brukowa, płyty brukowe, krawężniki	1) tworzy powłokę łatwą do czyszczenia 2) ogranicza wnikanie wody i olejów 3) odporny na działanie środowiska alkalicznego 4) nie zmienia kolorystyki podłoża 5) paraprzepuszczalny	4-7 m <sup>2</sup> /litr	1 l.	<b>79,00</b>	<b>97,17</b>
			5 l.	<b>249,00</b>	<b>306,27</b>
			Cena próbki		
Sposób aplikacji	Działanie	Czas na użycie po otwarciu	op.	netto	brutto
			0,1 l.	<b>10,00</b>	<b>12,30</b>
Natrysk, pędzel - 1-2 warstwy (optymalna temp. +5 do 35 stopni). Czas schnięcia 120 min. Czas pełnego schnięcia 24h	Tworzy powłokę na powierzchni struktury	Wg daty ważności (z zachowaniem zasad przechowywania)	Przeciwwskazania na czas prac 1) Duże nasłonecznienie 2) Deszcz 3) Wysokie/niskie temperatury 4) wilgotność powierzchni pow. 5%		

# ZAPRAWA FUGUJĄCA ROMPOX® EASY



**Rompox® Easy** to zaprawa do spoinowania szczelin kostki brukowej lub płyt tarasowych, składająca się ze spoiwa żywicznego i płukanego piasku kwarcowego frakcji 0,2 – 0,8 mm, stosowana na powierzchniach o obciążeniu do 3,5 t. Zaprawę **Rompox® Easy** stosuje się do fugowania spoin o szerokości 5 – 15 mm i głębokości min. 30 mm. Jest ona przepuszczalna dla wody, odporna na czyszczenie mechaniczne i sól drogową. Dostępne kolory zaprawy są uzależnione od proporcji w mieszance piasków barwionych do zwykłych.

naturalny piaskowy



szary kamienny



czarny bazaltowy

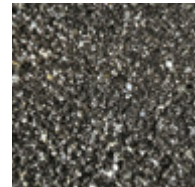

typ	waga [kg]	wydajność	cena zł/szt.	
			netto	brutto
<b>Rompox® Easy</b>	1	26 kg/7m <sup>2</sup>	<b>180,00</b>	<b>221,40</b>
piasek (0,2 - 0,8) naturalny piaskowy	25		<b>40,00</b>	<b>49,20</b>
piasek (0,2 - 0,8) szary kamienny			<b>81,00</b>	<b>99,63</b>
piasek (0,2 - 0,8) czarny bazaltowy			<b>81,00</b>	<b>99,63</b>

## Sposób użycia:

1. Wyczyścić powierzchnię do fugowania z zabrudzeń oraz fugę na głębokości min. 30 mm i szerokości min. 8 mm.
2. Dokładnie zwilżyć powierzchnię i podłoże.
3. Wymieszać fugujący piasek kwarcowy z żywicą **Rompox® Easy** przez min. 3 minuty, najlepiej za pomocą mieszadła mechanicznego.
4. Gotową mieszankę wsypać na wcześniej przygotowaną powierzchnię.
5. Mieszankę aplikować w spoiny przy pomocy gumowej listwy lub twardej szczotki z użyciem wody bez nadmiernego ciśnienia.
6. Pozostałości zaprawy niezwłocznie zamieść miękką szczotką.



**Uwaga: zaprawa twardnieje natychmiast po odparowaniu lub spłynięciu nadmiaru wody. W celu zwiększenia przesiąkliwości zaprawy zaleca się stosowanie piasku o frakcji m.in. 0,4 mm. Niezużyty materiał nadaje się do późniejszego wykorzystania po uprzednim całkowitym zalaniu wodą.**

Prace prowadzić w temperaturze powyżej 0°C, optymalnie w 20°C, w okresie minimum 10 h braku opadów po zakończeniu spoinowania. Nawierzchnia jest gotowa do użytkowania po 24 h od jego wykonania.



# WARUNKI GWARANCJI

## GWARANCJA

Wszystkie wyroby produkowane przez firmę Chyźbet objęte są 3-letnią gwarancją na wady ukryte.

**Gwarancja nie obejmuje występowania:** odchyłek kolorystycznych, wykwitów, ewentualnych mikropęknięć włoskowatych na powierzchni wyrobów, wynikających ze skurczowego charakteru wiązania betonu, cech wyrobów dopuszczonych przez obowiązujące normy tj. odchyłki wymiarowe, różnice tekstury itp., naturalnych zmian w kolorystyce, a także plam i zabrudzeń wynikających z ich użytkowania oraz uszkodzeń wynikłych z: niewłaściwego transportu, niewłaściwego składowania wyrobów przed zabudową, niewłaściwego zaprojektowania, wykonania podbudowy lub nieodpowiedniego doboru rodzaju wyrobu do warunków eksploatacji, zabudowy niedojrzałych wyrobów przed upływem 14 dni od daty produkcji – dotyczy zagęszczania ułożonej nawierzchni za pomocą urządzenia wibracyjnego, użycia do zagęszczania zabudowanej nawierzchni urządzenia wibracyjnego bez osłony gumowej, nie zachowania odpowiednich spoin dylatacyjnych – zalecane 3-5 mm pomiędzy poszczególnymi elementami (dotyczy w szczególności wyrobów nie posiadających odstępów dystansowych), użycia do spoinowania zabudowanych wyrobów zaprawy cementowej – zaleca się używanie elastycznego ma-

teriału lub brak spoinowania (dotyczy w szczególności krawężników i obrzeży), skutków naturalnej eksploatacji wierzchniej warstwy wyrobów, użytkowania wyrobów niezgodnie z przeznaczeniem, wykonania zabudowy niezgodnie z ogólnymi zasadami sztuki budowlanej, wykonywania jakichkolwiek zabiegów renowacyjnych tj. impregnacja, usuwanie wykwitów oraz innych zabrudzeń bez porozumienia z Producentem.

Producent nie będzie ponosił odpowiedzialności gwarancyjnej w przypadku dokonania zabudowy wyrobów z widocznymi wadami.

Warunkiem przyjęcia reklamacji jest dokonanie pisemnego zgłoszenia oraz przedstawienie dowodu zakupu (paragon, faktura) wraz z etykietami identyfikacyjnymi dołączonymi do każdego opakowania z wyrobem. W terminie do 14 dni upoważniony przedstawiciel Producenta dokona oględzin reklamowanych wyrobów. Podczas oględzin zostanie sporządzony protokół oraz określony sposób rozpatrzenia złożonej reklamacji.

## PALETY I BIGBAGI

Wyroby firmy Chyźbet pakowane są na palety drewniane o wymiarach 1200 x 650 mm, 1200 x 1000 mm i 1200 x 800 mm, a kostka Antico w płatno, bezzwrotne worki Bigbagi. Kaucja za jedną paletę wynosi **50 zł netto**. Cena pojedynczego worka Bigbag wynosi **50 zł netto**. Zwrot palet może nastąpić jedynie w oddziałach firmy Chyźbet w terminie do 180 dni od daty zakupu towaru.

## TRANSPORT

Firma Chyźbet posiada własny specjalistyczny transport wyposażony w dźwigi wyładownicze.

## WYKWIT

Występowanie oraz intensywność wykwitów uzależniona jest od rodzaju zastosowanego cementu, warunków atmosferycznych panujących w czasie produkcji i dojrzewania wyrobów oraz samego ich składowania. Wykwity są zjawiskiem przejściowym, ustępują na skutek działania czynników atmosferycznych (wypłukiwanie przez opady) oraz samego użytkowania powierzchni (usuwanie przez ścieranie), znikają w zależności od intensywności ich występowania od 1 miesiąca do kilku lat. Jest to związane z powolnym przechodzeniem  $\text{CaCO}_3$  w łatwo rozpuszczalny  $\text{Ca HCO}_3$  pod wpływem działania miękkiej wody deszczowej nasyconej  $\text{CO}_2$ . Powstawanie wykwitów nie jest spowodowane błędami produkcyjnymi, a tym samym nie stanowią podstawy do uznania reklamacji.

## PARAMETRY TECHNICZNE

Firma Chyźbet produkuje swoje wyroby w oparciu o wymagania obowiązujących w Polsce norm i dokumentów:

- kostka brukowa - zgodnie z PN-EN 1338:2005 i PN-EN 1338:2005/AC:2007 „Betonowenkostki brukowe. Wymagania i metody badań”;
- krawężniki, obrzeża i oporniki - zgodnie z PN-EN 1340:2004 i PN-EN 1340:2004/AC:2007 „Krawężniki betonowe. Wymagania i metody badań”;

- płyty brukowe, ażurowe oraz korytka ściekowe - zgodnie z PN-EN 1339:2005 i PN-EN 1339:2005/AC:2007. „Betonowe płyty brukowe. Wymagania i metody badań”;
- Płyty zbrojone JOMB zgodnie z IBDiM-KOT-2021/0770 „Płyty drogowe wielootworowe, prefabrykowane, żelbetowe do pokrycia obszarów ruchu pojazdów i pieszych oraz umocnień dna rowów drogowych”;
- bloczki – zgodnie z PN-EN 771-3:2011 „Wymagania dotyczące elementów murowych. Część 3: elementy murowe z betonu kruszywowego (z kruszywami zwykłymi i lekkimi)”;
- pustaki szalunkowe - zgodnie z PN-EN 15435:2008 – „Pustaki szalunkowe z betonu zwykłego i lekkiego. Cechy wyrobu i właściwości użytkowe”;
- elementy małej architektury - palisady, elementy ogrodowe i skarpowe - zgodnie z PN-EN 13198:2005. „Prefabrykaty z betonu. Elementy małej architektury ulic i ogrodów”.

## ESTETYKA

Różnice kolorystyczne spowodowane są wahaniami stosunku wodno-cementowego, zmiennymi warunkami atmosferycznymi panującymi w czasie produkcji wyrobów, naturalną zmiennością kolorystyczną stosowanych kruszyw oraz występowaniem wykwitów.

Aby uniknąć występowania wielkopowierzchniowych różnic kolorystycznych na zabudowywanej nawierzchni, należy bezwzględnie stosować metodę układania wyrobów jednocześnie z kilku (3-5) palet. Sposób ten spowoduje uzyskanie dodatkowego efektu naturalności całej zabrukowanej powierzchni.

**Niniejszy cennik produktów ma charakter informacyjny. Rzeczywisty wygląd wyrobów może różnić się od prezentowanych na zdjęciach.**

# ODBIÓR PALET

Produkty pakowane są na zwrotnych paletach transportowych oznaczonych logotypem „Chyźbet” 

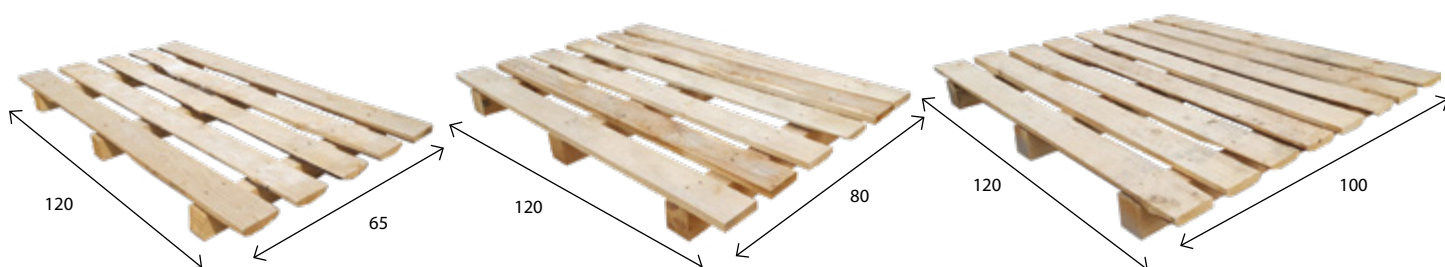

Możliwy jest zwrot nieuszkodzonych palet, w maksymalnie w takiej ilości w jakiej zostały wydane. Kupujący jest zobowiązany do zwrotu palet posortowanych wg. tej samej wielkości i ułożonych w kolumnie, jedna na drugiej, zgodnie z przedstawionym schematem. Przy zwrocie palet konieczne jest wypełnienie formularza ich zwrotu.



**Uwaga: Zaleca się układanie palet w stopy składające się z maksymalnie 20 warstw. Firma Chyźbet nie jest zobowiązana do odbioru palet od Kupującego.**





Region południowo - zachodni  
**664 419 775**

Region północno - zachodni  
**602 294 594**

Region północno - wschodni  
**602 307 700**

Region południowo - wschodni  
**602 355 337**

Kraków  
**602 364 857**

Studnie kanalizacyjne  
**602 265 700**

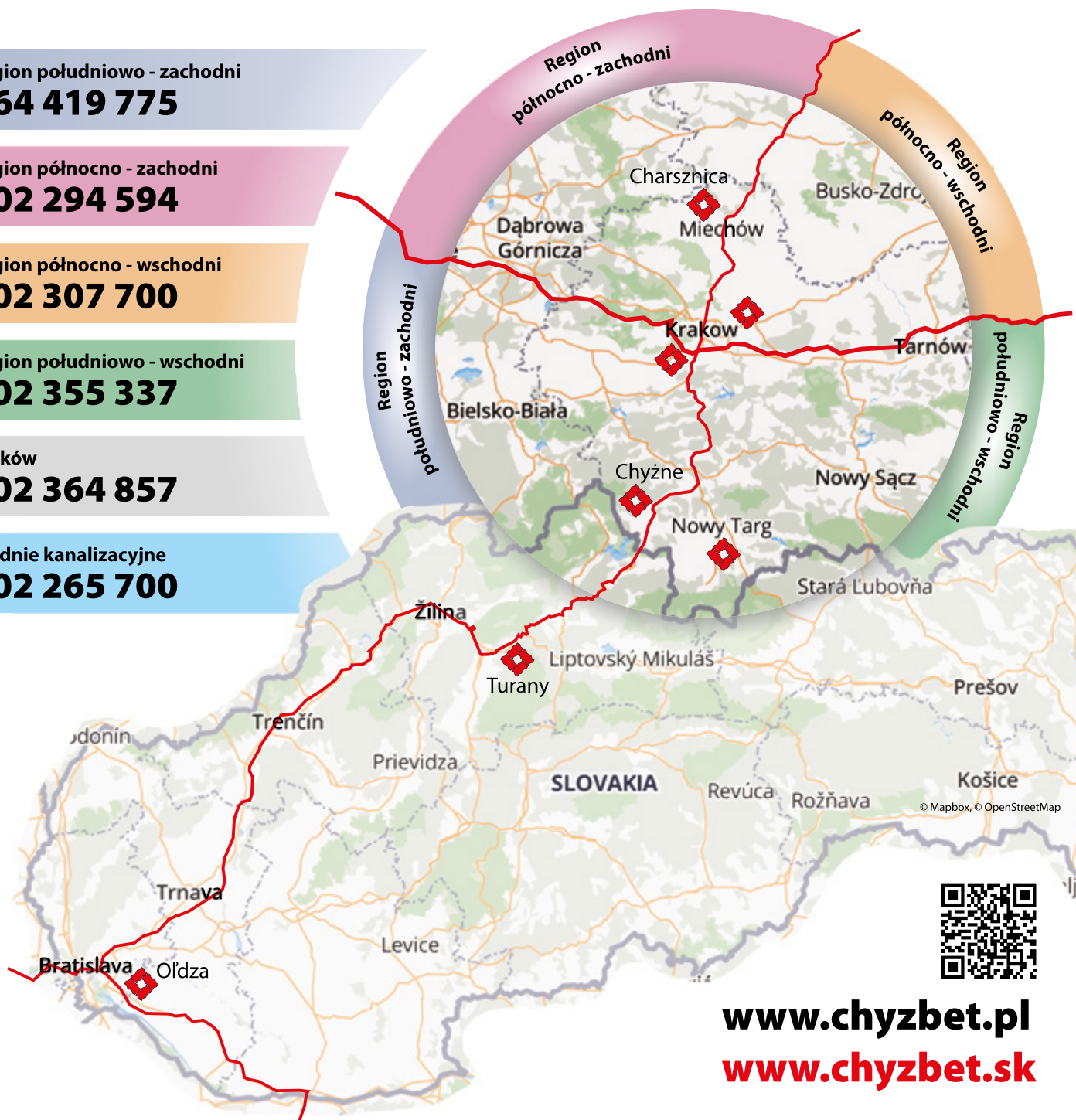

**www.chyźbet.pl**  
**www.chyźbet.sk**

**Grupa Chyźbet Sp. z o.o.**  
Chyźne 111, 34-481 Chyźne  
NIP: 7352892372

**Chyźbet SK, s.r.o.**  
Budovateľská 1234  
038-53 Turany

**FABRYKA CHYŹNE**

**FABRYKA CHARSZNICA**

**FABRYKA KRAKÓW**

**FABRYKA TURANY**

📍 34-481 Chyźne 111  
☎ +48 (18) 263 16 10  
+48 602 291 400  
✉ chyźne@chyźbet.pl

📍 ul. Miechowska 8  
32-250 Charsznica  
☎ +48 (41) 383 62 14  
+48 602 291 600

📍 ul. Igołomska 14  
31-983 Kraków  
☎ +48 602 356 557  
+48 602 263 163  
✉ krakow.huta@chyźbet.pl

📍 ul. Budovateľská 1234  
038-53 Turany  
☎ +421 (43) 429 10 21  
+421 911 320 227  
✉ turany@chyźbet.sk

**SKŁAD KRAKÓW**

**SKŁAD NOWY TARG**

**SKŁAD OŁDZA**

📍 ul. Skotnicka 230  
30-394 Kraków  
☎ +48 (12) 260 88 88  
+48 602 291 700  
✉ krakow@chyźbet.pl

📍 ul. Szaflarska 103a  
34-400 Nowy Targ  
☎ +48 (18) 264 05 27  
+48 602 291 800  
✉ nowytag@chyźbet.pl

📍 930-39 Ołdza 131  
☎ +421 904 998 522  
+421 904 738 960  
✉ oldza@chyźbet.sk